

# Panasonic®

## Bedieningsinstructies DECT Draadloze Handset

---

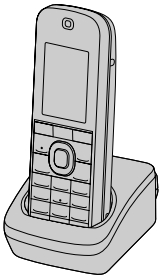

Modelnr. **KX-UDT121**

Hartelijk dank voor de aanschaf van dit Panasonic product.

Lees eerst deze handleiding voordat u dit product in gebruik neemt en bewaar deze handleiding voor toekomstig gebruik.

Gebruik alleen de bijgeleverde batterij. Laad de batterij ongeveer 3 uur op voordat u de handset voor het eerst gebruikt. Raadpleeg in deze handleiding "De batterij opladen" voor meer informatie.

### Opmerking

In deze handleiding wordt het achtervoegsel van elk modelnummer weggelaten, tenzij het noodzakelijk is.

# Inleiding

## Overzicht

Deze handleiding verschaft informatie over de installatie en bediening van de HS (draagbare handset) en lader.

## Bijbehorende documentatie

### **Beknopte Handleiding**

Verschaft beknopte basisinformatie over het installeren van de handset en lader.

### **Handleiding voor de systeemprogrammeur**

Verschaft informatie over het programmeren en onderhoud van de SIP-celstation unit (CS).

### **Installatiehandleiding**

Verschaft beknopte basisinformatie over het installeren van de SIP-celstation unit (CS).

Handleidingen en ondersteunende informatie kunt u vinden op de website van Panasonic:

**<http://panasonic.net/pcc/support/sipphone>**

### **Opmerking**

- De inhoud en het ontwerp van de software kunnen zonder voorafgaande kennisgeving worden gewijzigd.

## Overige informatie

### Nuttige informatie

Noteer hieronder de gevraagde informatie, zodat u deze later kunt raadplegen.

#### Opmerking

- Het serienummer van dit product vindt u op het label aan de binnenkant van het batterijvakje. Noteer in de onderstaande ruimte het serienummer van dit apparaat en bewaar deze handleiding, zodat u de identificatiegegevens bij de hand heeft in geval van diefstal.

MODELNR.	_____
SERIENR.	_____
AANKOOPDATUM	_____
NAAM VAN DEALER	_____
ADRES VAN DEALER	_____
	_____
TEL. NR. VAN DEALER	_____

### Handelsmerken

- De Bluetooth® handelsnaam en logo's zijn eigendom van Bluetooth SIG, Inc. en Panasonic Corporation gebruikt deze handelsnaam en logo's onder licentie.
- Jabra is een geregistreerd handelsmerk van GN Netcom A/S.
- Plantronics is een geregistreerd handelsmerk van Plantronics, Inc.
- vCard is een handelsmerk van het Internet Mail Consortium.
- Alle overige vermelde handelsmerken zijn eigendom van hun respectieve eigenaren.

# Inhoudsopgave

<b>Belangrijke informatie .....</b>	<b>6</b>
Voor uw veiligheid .....	6
Gegevensbeveiliging .....	8
<b>Aanvullende informatie .....</b>	<b>9</b>
Belangrijke veiligheidsinstructies .....	9
Voor optimale prestaties .....	12
Informatie over de batterij .....	13
<b>Voordat u het toestel in gebruik neemt .....</b>	<b>14</b>
<b>Informatie over accessoires .....</b>	<b>14</b>
<b>Het bedieningspaneel .....</b>	<b>15</b>
<b>Handsetfuncties .....</b>	<b>17</b>
Wachtwoord instellen .....	17
Toetsblokkering .....	17
Vergadermodus .....	17
Geluiddemping .....	18
Energiespaarmodus .....	18
Display .....	19
Soft toetsen .....	20
Overige pictogrammen .....	21
Flexibele toetsen .....	22
<b>Basishandelingen voor bediening .....</b>	<b>23</b>
Menu-overzicht .....	23
Functiemenu's .....	24
Funktietoetsen .....	24
De displaytaal instellen .....	25
De weergave van het handset-telefoonnummer veranderen .....	25
De namen van flexibele toetsen wijzigen .....	25
Het belvolume aanpassen .....	25
De trilfunctie wijzigen .....	26
Volume aanpassen van Ontvanger/Luidspreker/Headset .....	26
<b>Bedieningsfuncties .....</b>	<b>27</b>
<b>Opbellen .....</b>	<b>27</b>
Een nummer kiezen .....	27
Snelkiezen .....	27
Direct kiezen (Hot Key) .....	27
Gegevens zoeken in het telefoonboek .....	28
<b>Oproepen beantwoorden .....</b>	<b>29</b>
Ontvangen .....	29
Beller-ID .....	29
<b>Tijdens een gesprek .....</b>	<b>30</b>
Een gesprek in de wachtstand plaatsen .....	30
Een gesprek doorverbinden (Doorverbinden) .....	30
Three-Party conferentie .....	31
<b>Nuttige functies .....</b>	<b>32</b>
Gesprek doorschakelen/Niet Storen .....	32
Gesprek Wacht .....	32
Voice Mails beluisteren .....	32
Bluetooth .....	32
Bluetooth instellen op AAN of UIT .....	33
Instellen en wijzigen van de Bluetooth PIN-code .....	33

Aan- en afmelden van de Bluetooth headset .....	33
Verbinding met een Bluetooth headset maken en verbreken .....	34
Gespreksafhandeling via een Bluetooth headset .....	34
Aanmelden en afmelden van een mobiele telefoon voor overzetten van telefoonboek .....	35
<b>Uw toestel aanpassen .....</b>	<b>37</b>
<b>Via het handset-telefoonboek .....</b>	<b>37</b>
Privé-belsignaal .....	37
Een contact in het handset-telefoonboek opslaan .....	37
Blokkeren van het handset-telefoonboek .....	39
Telefoonboek en vCard via Bluetooth .....	39
<b>Direct Kiezen-toetsen (Hot Keys) toewijzen .....</b>	<b>41</b>
<b>Instellingen van het Memo alarm .....</b>	<b>42</b>
<b>Tekens invoeren .....</b>	<b>43</b>
Tekensets .....	44
<b>Opgeslagen items wissen .....</b>	<b>46</b>
<b>Handset-instellingen wijzigen .....</b>	<b>47</b>
Menu-indeling instellingen handset .....	47
<b>Installatie en configuratie .....</b>	<b>56</b>
De batterij plaatsen .....	56
De oplader aansluiten .....	56
De batterij opladen .....	57
Muurbevestiging van oplader .....	57
De riemclip bevestigen .....	58
Het draagbandje bevestigen .....	58
<b>Appendix .....</b>	<b>59</b>
<b>Specificaties .....</b>	<b>59</b>
RF specificaties (DECT) .....	59
RF specificaties (Bluetooth) .....	59
<b>Probleemoplossing .....</b>	<b>60</b>
<b>Foutmeldingen .....</b>	<b>65</b>
<b>Index.....</b>	<b>67</b>

# Belangrijke informatie

## Voor uw veiligheid

Om de kans op letsel, dodelijke ongelukken, stroomschokken, brand, storingen en schade aan apparatuur of eigendommen te verkleinen, dient u te allen tijde de onderstaande voorzorgsmaatregelen in acht te nemen.

### Uitleg van de symbolen

De onderstaande symbolen worden gebruikt om het niveau aan te duiden van risico en letsel die kunnen ontstaan als het symbool wordt genegeerd en het apparaat onjuist wordt gebruikt.



## WAARSCHUWING

Geeft een potentieel risico aan dat kan leiden tot ernstig of zelfs dodelijk letsel.



## LET OP!

Geeft een risico aan dat kan leiden tot gering letsel of tot schade aan het toestel of andere apparatuur.

De onderstaande symbolen worden gebruikt om het soort instructie uit te leggen dat moet worden opgevolgd.



Dit symbool duidt op een bedieningswijze die vermeden moet worden.



Dit symbool duidt op een bedieningswijze die uitgevoerd moet worden uit oogpunt van veiligheid.



## WAARSCHUWING

### Algemene veiligheidsinstructies



Uit veiligheidsoverwegingen mag u het product of aanvullende apparatuur niet fysiek wijzigen.



Stel het product niet bloot aan regen of vocht ter voorkoming van brand of elektrische schokken.



Volg alle waarschuwingen en instructies op, die op dit product zijn aangegeven.



Vermijd elektrische schokken: demonteer het product niet. Het product mag uitsluitend worden onderhouden door gekwalificeerd personeel. Door kleppen te openen of te verwijderen kunt u worden blootgesteld aan gevaarlijke spanningen en andere risico's. Onjuiste hermontage kan leiden tot elektrische schokken.









Trek in de volgende gevallen de stekker van de lader uit het stopcontact en laat hem naderbij kijken door gekwalificeerd onderhoudspersoneel:



- A.** Wanneer het netsnoer of de stekker is beschadigd of versleten.
- B.** Als er vloeistof op het product is gemorst.
- C.** Als het product aan regen of water is blootgesteld.
- D.** Als het product niet overeenkomstig deze handleiding functioneert. Gebruik alleen de bedieningselementen die in deze handleiding worden uitgelegd. Onjuiste wijzigingen aan andere bedieningselementen kunnen schade veroorzaken, en ertoe leiden dat het product door een gekwalificeerde monteur in de normale gebruikstoestand moet worden hersteld.
- E.** Als het product is gevallen of is beschadigd.
- F.** Als de werking van het product verslechtert.





Steek geen voorwerpen in het product door de openingen in de behuizing. Deze voorwerpen kunnen punten raken die onder een gevaarlijke spanning staan, met alle risico's van dien op brand of kortsluiting. Mors geen vloeistoffen op of in het product.

-  Zet het volume van oormicrofoons, koptelefoons of headsets niet te hard omdat dit tot gehoorbeschadiging kan leiden.
-  Schakel het apparaat uit als u in de buurt bent van omgevingen met potentieel explosieve atmosfeer, zoals opslagplaatsen van brandstoffen of chemicaliën, of plaatsen waar met explosieven wordt gewerkt.
-  Raadpleeg de producenten van persoonlijke medische apparatuur, zoals pacemakers, om te bepalen of deze afdoende zijn afgeschermd tegen externe RF-energie (radiofrequentie). (Het product maakt gebruik van het frequentiebereik tussen 1880 MHz en 1900 MHz; het uitgangsvermogen is minder dan 0,25 W. Bij gebruik van Bluetooth® apparaten maakt het product gebruik van het frequentiebereik tussen 2,4000 GHz en 2,4835 GHz; het uitgangsvermogen is lager dan 2,5 mW.)
-  Gebruik het product niet in medische instellingen, als daar voorschriften zijn opgehangen waarin het gebruik ervan wordt verboden. Ziekenhuizen of medische instellingen kunnen apparatuur gebruiken die mogelijk gevoelig is voor externe radiofrequente energie.
-  Haal de stekker van de oplader uit het stopcontact als er rook, een vreemde geur of vreemd geluid uit het apparaat komt. Deze omstandigheden kunnen leiden tot brand of elektrische schokken. Verzeker u ervan dat het roken is opgehouden en neem contact op met een erkend servicecentrum.
-  Voorkom verstikkingsgevaar en houd de batterij buiten het bereik van kinderen.
-  Het luistergedeelte van deze telefoon is gemagnetiseerd; hij kan kleine ijzerhoudende voorwerpen aantrekken.

### Installatie

-  Installeer dit product niet op een andere manier dan aangegeven in de betreffende handleidingen.
-  Installatie en onderhoud van dit product mag uitsluitend worden uitgevoerd door gekwalificeerd onderhoudspersoneel.

-  De wisselstroomadapter mag alleen worden aangesloten op het type elektrische voeding dat op het productlabel is aangegeven. Raadpleeg uw dealer of elektriciteitsmaatschappij als u niet zeker weet wat voor voeding uw stroomnet geeft.
-  Zorg ervoor dat niets op het netsnoer wordt geplaatst. Plaats de oplader zodanig dat niemand op het netsnoer kan gaan staan of erover kan vallen.





### Plaatsing

-  Plaats het product niet op een onstabiel oppervlak; door een val kan ernstige schade aan de interne onderdelen ontstaan.



## LET OP!

-  De wisselstroomadapter is de hoofdaansluiting. Zorg ervoor dat er een gemakkelijk bereikbare wandcontactdoos in de buurt van het product aanwezig is.
-  Plaats het product nooit op of dichtbij een verwarming of andere hittebron.
-  Gebruik alleen de wisselstroomadapter, batterijen en oplader die in deze handleiding worden genoemd.
-  Gooi de batterijen niet in vuur. Ze kunnen dan exploderen. Houd u bij het weggoaien van batterijen aan de lokale milieuvoorschriften.
-  De batterij niet openen, erin prikken of laten vallen. Gebruik nooit een beschadigde batterij. De batterij kan dan brand veroorzaken, exploderen en elektrolyt lekken.
-  Raak vrijgekomen elektrolyt nooit aan omdat dit brandwonden, oog- of huidletsel kan veroorzaken. Het elektrolyt is giftig en is schadelijk bij inslikken. Na aanraking onmiddellijk de huid afspoelen met veel water en deskundig medisch advies inwinnen.
-  Ga voorzichtig met batterij om. Raak de batterij niet aan met geleidende materialen, zoals ringen, armbanden en sleutels. Dit kan kortsluiting veroorzaken, waardoor de batterij en/of het geleidende materiaal heet kunnen worden en brandwonden kunnen veroorzaken.

-  Laad de batterijen die met dit product zijn meegeleverd, of waarvan is aangegeven dat ze met het product kunnen worden gebruikt, op conform de aanwijzingen en limieten in deze handleiding.
-  Indien de batterijen onjuist zijn geplaatst bestaat explosiegevaar.
-  Trek de stekker van de oplader uit het stopcontact als u het product lange tijd niet gebruikt.
-  Gebruik nooit een magnetron om dit product te drogen.
-  De AC adapter nooit gebruiken als deze nat is.

### **Opmerking**

- Deze telefoon maakt gebruik van digitale signalen, die moeilijk af te luisteren zijn. Het is echter mogelijk dat de signalen toch door een derde partij worden afgeluisterd.

## Gegevensbeveiliging

- Om onbevoegd gebruik van dit product te voorkomen:
  - houd het wachtwoord (bijv. PIN voor registratie) geheim.
  - wijzig het standaard wachtwoord.
  - stel een wachtwoord in dat uit willekeurige tekens bestaat en niet makkelijk te raden is.
  - wijzig het wachtwoord regelmatig.
- In dit product kunt u privégegevens en vertrouwelijke gegevens opslaan. Om deze te beschermen raden wij u aan gegevens, zoals het telefoonboek of het gesprekslog, uit het geheugen te verwijderen voordat u het product weggooit, verplaatst of terugstuurt.
- Stel het wachtwoord in wanneer u de HS bij het CS (celstation) aanmeldt. Zie "Wachtwoord instellen (Blz. 17)" voor meer informatie.
- Het wordt aangeraden om het telefoonboek te beveiligen, zodat de opgeslagen informatie in de HS niet tijdens gebruik of in geval van verlies door onbevoegden toegankelijk is.



## Aanvullende informatie

### Belangrijke veiligheidsinstructies

Bij het gebruik van telefoonapparatuur dient u altijd voorzorgsmaatregelen op te volgen, waaronder ook de hieronder genoemde, om brandgevaar, elektrische schokken en persoonlijk letsel te voorkomen.

- Gebruik het produkt niet in de buurt van water, bijvoorbeeld bij een badkuip, wastafel, aanrecht of wasteil, in een vochtige kelder of bij een zwembad.
- In geval van gaslekken: gebruik de telefoon niet in de buurt van het lek om het lek te melden.

### **BEWAAR DEZE INSTRUCTIES**

### Informatie voor gebruikers betreffende het verzamelen en verwijderen van oude uitrustingen en lege batterijen

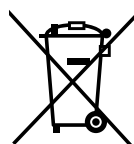

Deze symbolen op de producten, verpakkingen, en/of begeleidende documenten betekenen dat gebruikte elektrische en elektronische producten en batterijen niet met het algemene huishoudelijke afval gemengd mogen worden.

Voor een correcte behandeling, recuperatie en recyclage van oude producten en lege batterijen moeten zij naar de bevoegde verzamelpunten gebracht worden in overeenstemming met uw nationale wetgeving en de Richtlijnen 2002/96/EC en 2006/66/EC.

Door deze producten en batterijen correct te verwijderen draagt u uw steentje bij tot het beschermen van waardevolle middelen en tot de preventie van potentiële negatieve effecten op de gezondheid van de mens en op het milieu die anders door een onvakkundige afvalverwerking zouden kunnen ontstaan. Voor meer informatie over het verzamelen en recycleren van oude producten en batterijen, gelieve contact op te nemen met uw plaatselijke gemeente, uw afvalverwijderingsdiensten of de winkel waar u de goederen gekocht hebt.

Voor een niet-correcte verwijdering van dit afval kunnen boetes opgelegd worden in overeenstemming met de nationale wetgeving.

#### **Voor zakengebruikers in de Europese Unie**

Indien u elektrische en elektronische uitrusting wilt verwijderen, neem dan contact op met uw dealer voor meer informatie.



**Informatie over de verwijdering in andere landen buiten de Europese Unie**

Deze symbolen zijn enkel geldig in de Europese Unie. Indien u wenst deze producten te verwijderen, neem dan contact op met uw plaatselijke autoriteiten of dealer, en vraag informatie over de correcte wijze om deze producten te verwijderen.

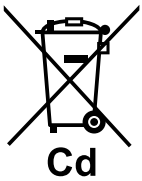

**Opmerking over het batterijsymbool (beneden twee voorbeelden):**

Dit symbool kan gebruikt worden in verbinding met een chemisch symbool. In dat geval wordt de eis, vastgelegd door de Richtlijn voor de betrokken chemische producten vervuld.

**De volgende verklaring is uitsluitend van toepassing op KX-UDT121CE/ KX-UDT121UK**

**CE 0470**

Dit apparaat is een DECT Draadloze Handset, die gebruik maakt van het frequentiebereik tussen 1880 MHz en 1900 MHz.

Gebruik van dit toestel is algemeen toegestaan in alle EU-landen.

Panasonic System Networks Co., Ltd. verklaart dat deze apparatuur voldoet aan de essentiële eisen en overige relevante bepalingen van de Richtlijn 1999/5/EG betreffende radioapparatuur en telecommunicatie-eindapparatuur (R&TTE).

Conformiteitsverklaringen voor de relevante producten van Panasonic, die in deze handleiding worden beschreven, kunnen worden gedownload van:

<http://www.doc.panasonic.de>

Contactadres voor erkende vertegenwoordiger:  
Panasonic Testing Centre  
Panasonic Marketing Europe GmbH  
Winsbergring 15, 22525 Hamburg, Duitsland

**Voor gebruikers in Nieuw-Zeeland**

- Deze apparatuur niet instellen voor automatische verbinding naar alarmnummer '111'.

**Algemene waarschuwing**

- Een overeenkomst met betrekking tot functionaliteit van de aansluitingsapparatuur houdt alleen in, dat de telecommaschappij geaccepteerd heeft dat de functionaliteit voldoet aan de minimumeisen die gesteld zijn voor aansluiting op haar netwerk. Het aansluitingscontract betekent niet dat de telecommaschappij garant staat voor de functionaliteit van het product. Het geeft bovendien geen garantie dat alle functies correct zullen functioneren in combinatie met telecommunicatieapparatuur van ander fabrikaat, noch geeft het aan dat elk willekeurig product compatibel is met alle door de telecommaschappij aangeboden netwerkservices.

### Het gebruik van IP-netwerken via het PSTN

- Van nature treedt er via Internet Protocol (IP) vertraging op in spraaksignalen terwijl elk gegevenspakket wordt samengesteld en verstuurd. Volgens de toegangsnormen voor telecommunicatie zouden leveranciers, ontwerpers en installateurs die gebruik maken van deze technologie voor gesprekken naar of vanaf het PSTN, bij het opzetten van hun netwerken rekening moeten houden met de eisen conform het ITU E Model. Het algemene doel daarvan is het minimaliseren van vertraging, vervorming en andere verzwakking van transmissie, met name voor gesprekken via cellulaire en internationale netwerken die al vertraging moeten verduren.

### Echo-verwijdering

- "Echo-verwijdering" is normaliter niet nodig in het PSTN van telecom omdat de geografische vertragingen acceptabel zijn en ook het CPE verlies tijdens het terug routeren binnen de toegestane tele-limieten blijft. Echter, de privé netwerken die gebruik maken van Voice Over IP-technologie moeten wel op alle spraakcommunicatie deze echo-verwijdering toepassen. Het gecombineerde vertragingseffect tijdens audio / VoIP-gesprekken en IP-routering kan tot gevolg hebben dat de echo-verwijdering  $\geq 64$  ms zal duren.

### PTC200 6.11.1 (3) Alle apparatuur van klant (fail safe-eisen)

- Tijdens een stroomstoring functioneert dit apparaat mogelijk niet. Zorg dat er een telefoon beschikbaar is, die niet afhankelijk is van het stroomnet, voor gebruik in noodsituaties.

### Uitsluitend voor gebruikers in Singapore

Complies with  
IDA Standards  
DB 01017

### Uitsluitend voor gebruikers in Hong Kong



## Voor optimale prestaties

### Operationeel bereik

- Het operationeel bereik is afhankelijk van de indeling van uw kantoor, het weer of gebruiksomstandigheden. Dit heeft te maken met de radiogolven waarmee de signalen worden overgebracht tussen het CS en de handset.
- Normaal gesproken heeft u in de openlucht een groter bereik dan binnen. Obstakels zoals muren kunnen leiden tot ruis in uw telefoongesprekken. Met name hoge metalen kasten en muren van gewapend beton beperken het operationeel bereik van uw telefoon.
- Een handset functioneert mogelijk niet als hij zich te ver van het CS bevindt, afhankelijk van de structuur van het gebouw.
- Omdat de antenne zich in het bovenste deel van de handset bevindt, raden wij u aan om de handset aan de onderste helft vast te houden. Dit geeft u een optimaal signaal.

### Ruis

Nu en dan kan ruis of interferentie optreden, veroorzaakt door elektromagnetische straling van apparaten zoals koelkasten, magnetrons, faxapparaten, TV's, radio's of PC's. Als u in uw telefoongesprekken gehinderd wordt door ruis, houd dan de handset uit de buurt van dergelijke elektrische apparaten.

### Omgeving

- Houd het product uit de buurt van warmtebronnen en apparaten die elektrische ruis genereren, zoals TL-buizen en motoren. Deze ruisbronnen kunnen de werking van het product verstoren.
- Plaats het product niet in ruimtes waar de temperatuur lager is dan 0 °C of hoger dan 40 °C.
- Om schade te voorkomen, de batterij uitsluitend laden in een temperaturomgeving tussen 5 °C en 40 °C.
- Houd een ruimte van 10 cm vrij rondom het product, zodat het afdoende geventileerd wordt.
- Plaats het product niet in omgevingen met veel rook, stof, vocht, mechanische trillingen of schokken of in direct zonlicht.
- Het apparaat is ontworpen voor installatie en gebruik in gecontroleerde omgevingstemperaturen en luchtvochtigheid.

### Normaal onderhoud

- Trek de stekker van de oplader uit het stopcontact voordat u het product schoonmaakt.

- Maak het product schoon met een zachte doek.
- Maak het product niet schoon met schuurmiddelen of met chemische oplosmiddelen zoals wasbenzine of thinner.
- Gebruik geen vloeibare schoonmaakmiddelen of reinigingsmiddelen uit spuitbussen.
- Maak de oplader regelmatig schoon.

### Plaatsing

- Plaats geen zware voorwerpen op de handset of de oplader.
- Zorg ervoor dat er geen voorwerpen op het product kunnen vallen, of er vloeistoffen op of in kunnen morsen.
- Plaats de oplader op een vlakke ondergrond. Als de oplader aan de wand wordt gemonteerd, zorg dan voor een goede montage (waterpas).

### Bluetooth

- Het ontvangstbereik tussen een Bluetooth headset en de handset is circa 10 m. Om het beste resultaat te verkrijgen, raden wij aan om de Bluetooth headset te gebruiken binnen 1 m afstand van de handset.
- Deze unit stemt overeen met Bluetooth draadloze technologie 2.0.

## Informatie over de batterij

Als uw Panasonic-batterij volledig is opgeladen (bij 25 °C):

Bediening	Bedrijfsduur
Tijdens gebruik (Achtergrondverlichting UIT <sup>1</sup> , Bluetooth UIT, Smal- band modus)	Maximaal ong. 13 uur
Tijdens gebruik (Achtergrondverlichting AAN <sup>2</sup> , Bluetooth AAN, Breedband modus)	Maximaal ong. 7 uur
Indien niet gebruikt (standby)	Maximaal ong. 200 uur

<sup>1</sup> Wanneer de "Spreken" instelling van "LCD Verlicht" is ingesteld op "UIT". Zie "Display opties (Blz. 52)" voor meer informatie.

<sup>2</sup> Wanneer de "Spreken" instelling van "LCD Verlicht" is ingesteld op "AAN". Zie "Display opties (Blz. 52)" voor meer informatie.

- De bedrijfsduur van de batterijen kan korter zijn, afhankelijk van gebruik en omgevingstemperatuur.
- Ook als de handset is uitgeschakeld, lopen de batterijen langzaam leeg.
- De handset kan gesprekken ontvangen terwijl de batterijen wordt opgeladen.
- De batterijen verbruiken meer stroom als de handset buiten bereik van het basisstation wordt gebruikt (schakel de handset uit wanneer "T" knippert).
- **Reinig de handset en de oplaadcontacten maandelijks met een zachte, droge doek. Vaker reinigen als het toestel in aanraking komt met vet, stof of een hoge vochtigheidsgraad.** Anders zullen de batterijen niet goed worden opgeladen.

## Waarschuwing bij lage batterijsterkte

Onder de volgende omstandigheden moeten de batterijen worden opgeladen:

- De laadindicator geeft aan dat de batterij leeg is ("B") en u hoort het waarschuwingssalarm<sup>1</sup>.
- "Laad batterij" wordt weergegeven. In deze situatie functioneert de handset niet.

<sup>1</sup> Als de waarschuwingindicator "Bijna leeg" tijdens een gesprek op het display verschijnt, zal de handset binnen een minuut worden uitgeschakeld.

## Batterijen vervangen

Als de laadindicator aangeeft dat de batterij bijna leeg is ("B"), zelfs als de batterij is volgeladen, moet de batterij worden vervangen.

Controleer voor u de batterijen vervangt of de waarschuwing voor lage batterijsterkte wordt weergegeven. Schakel de handset uit om gegevensverlies te voorkomen. Vervang de batterijen en laad de nieuwe batterijen op gedurende ong. 3 uur. Als u de batterij vervangt voordat de waarschuwingindicator verschijnt, zal de batterijcapaciteit niet correct op het display worden weergegeven. In dit geval kunt u de handset gewoon gebruiken met de nieuwe batterij. Voor het installeren van batterij, zie "De batterij plaatsen (Blz. 56)". Laad de batterij ca. 3 uren op wanneer de waarschuwingindicator "Bijna leeg" aanduidt. De batterijcapaciteit zal dan correct worden weergegeven.

- Gebruik alleen Panasonic batterijen. Raadpleeg uw systeembeheerder of dealer voor meer informatie.
- Indien de batterijen onjuist zijn geplaatst bestaat explosiegevaar.

# Voordat u het toestel in gebruik neemt

## Informatie over accessoires

### Meegeleverde accessoires

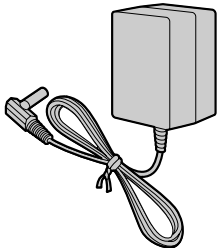
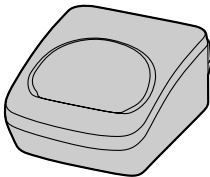
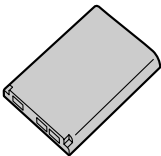
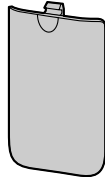
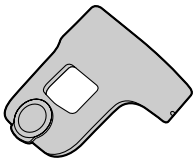
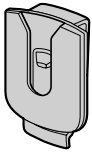
AC adapter: 1		
	<b>Modelnr.</b>	<b>Onderdeelnr.</b>
	KX-UDT121CE KX-UDT121RU	PNLV226CE
	KX-UDT121UK	PNLV226E
	KX-UDT121AL	PNLV226AL
Oplader: 1	Batterij <sup>1</sup> : 1	Batterijklepje <sup>2</sup> : 1
		
Riemclip: 1	Houder voor riemclip: 1	
		

<sup>1</sup> Raadpleeg uw systeemprogrammeur of dealer voor meer informatie.

<sup>2</sup> Het batterijklepje is bij levering al op de handset bevestigd.

#### **Opmerking**

- De illustraties kunnen afwijken van het werkelijke product.

## Het bedieningspaneel

De headset is een optionele accessoire.

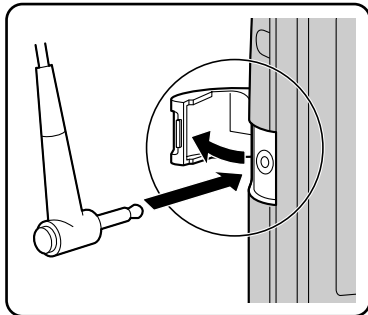

Open het klepje.

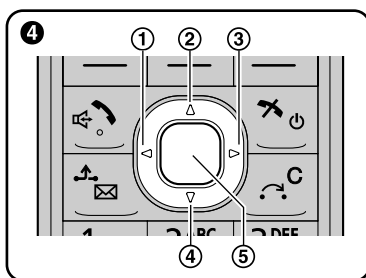

[Achteraanzicht]

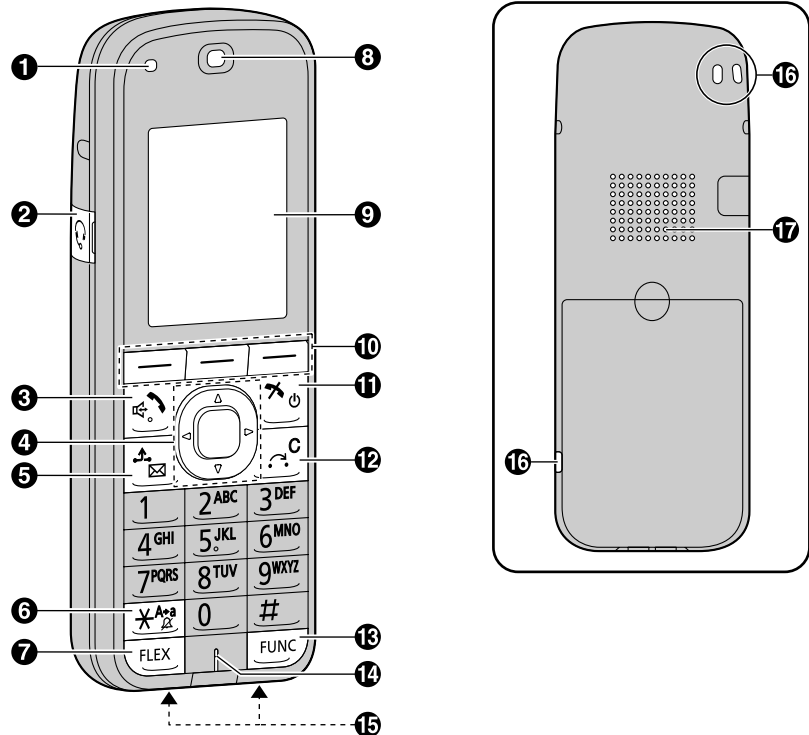

### 1 Besignaal-/Oplaadindicator

### 2 Aansluiting voor headset

De volgende headsets zijn voor deze unit geschikt. (Niet alle bedieningsfuncties kunnen voor deze headsets worden gegarandeerd.)

- Bedrade headsets  
Panasonic RP-TCA400 en RP-TCA430
- Bluetooth headsets  
Bepaalde headsets van het merk Plantronics®  
Bepaalde headsets van het merk GN Netcom Jabra®

Voor nieuwe informatie over headsets die met deze unit zijn getest, kunt u de volgende website raadplegen:

<http://panasonic.net/pcc/support/sipphone>

### 3 VERBINDING/HANDEN-VRIJ (luidspreker) toets

Hiermee begint of beantwoordt u gesprekken, of schakelt u tijdens een gesprek tussen Ontvanger- en Handen-vrij modus.

Als u gebruik maakt van een headset, functioneert de Handen-vrij modus niet.

### 4 Navigatietoets

De navigatietoets heeft vier pijltjestoetsen en een centrale toets. Met de pijltjestoetsen kan het besignaal/ontvanger volume worden aangepast of de cursor naar een gewenst item worden verplaatst. Met de centrale toets kan een selectie worden bevestigd. In standby modus bieden de toetsen de volgende functies:

- ① LINKS (◀) → Inkomende oproep weergeven.
- ② OMHOOG (▲) → Belsignaal volume aanpassen.
- ③ RECHTS (▶) → Telefoonboek openen.
- ④ OMLAAG (▼) → Uitgaand gesprekslog openen.
- ⑤ CENTRALE toets → Menu weergeven.

Wanneer in deze handleiding de instructie "druk op **OK**" wordt gegeven, kunt u in plaats daarvan ook op de **[CENTRALE]** toets drukken.

#### ⑤ WACHTSTAND/Boodschap toets

Tijdens het spreken kan een gesprek in Wachtstand worden geplaatst. In standby modus kunt u uw spraakberichten beluisteren door op deze toets te drukken.

#### ⑥ Vergadermodus toets

Hiermee schakelt u de Vergadermodus aan of uit als u de toets in standby modus langer dan 2 seconden indrukt. Zie "Vergadermodus (Blz. 17)" voor meer informatie.

#### ⑦ Flexibele toets

Door op de **[FLEX]** toets te drukken zal het menu verschijnen met functies die aan elke kiestoets (0–9, \*, en #) zijn toegewezen. Vanuit het menu kunnen de functies worden geselecteerd, of snel worden bereikt door op **[FLEX]** te drukken en daarna op de toegewezen toets.

#### ⑧ Ontvanger

#### ⑨ Display

Zie "Display (Blz. 19)" voor meer informatie.

#### ⑩ Soft toetsen

De handset heeft 3 soft toetsen. Druk op een softtoets om de functie te selecteren die erboven in het display staat weergegeven. Zie "Soft toetsen (Blz. 20)" voor meer informatie over de hier weergegeven soft toetsen.

#### ⑪ POWER/ANNULEREN toets

Hiermee kunt u gesprekken beëindigen, het telefoonboek of de functiemodus afsluiten. Houd deze toets ingedrukt om de handset in- of uit te schakelen.

#### ⑫ DOORSCHAKELEN/WISSEN toets

Hiermee kunt u een gesprek doorschakelen naar een ander toestel of cijfers of tekens op het display wissen.

#### ⑬ Funktietoets

Druk op de **[FUNC]** toets gevolgd door een cijfer (0–9) als u diverse algemene functies snel wilt uitvoeren. Zie "Funktietoetsen (Blz. 24)" voor meer informatie.

#### ⑭ Microfoon

#### ⑮ Oplaadcontactpunten

#### ⑯ Draagriemhouder

Hieraan kunt u een draagbandje of iets dergelijks bevestigen.

#### ⑰ Luidspreker







# Handsetfuncties

## Wachtwoord instellen

Standaard is er geen wachtwoord ingesteld op de handset. U dient dit te doen (4 cijfers) voordat u het toestel in gebruik neemt. De onderstaande functies kunt u pas uitvoeren na het instellen van een wachtwoord:

- Vergrendeling telefoonboek (Zie "Blokkeren van het handset-telefoonboek (Blz. 39)").
- "Handmatig&Pasw" of "Auto&Paswoord" voor Type Toetslot (Zie "Toets optie's (Blz. 51)").
- Reset Handset (Zie "Overige opties (Blz. 55)").

### Instellen

1. Druk op  of op de [CENTRALE] navigatietoets.
2. Selecteer " Handset instel." met behulp van de pijltjestoetsen, en druk daarna op .
3. Druk op [▲] of [▼] en selecteer "Overige opties", druk daarna op .
4. Druk op [▲] of [▼] en selecteer "Wijzig Paswoord", druk daarna op .
5. Voer een nieuw wachtwoord in (4 cijfers [0–9]).
6. Herhaal en bevestig het wachtwoord zoals ingevoerd in stap 5.

### Opmerking

- Om onbevoegd gebruik van dit product te voorkomen:
  - stel een wachtwoord in dat uit willekeurige tekens bestaat en niet makkelijk te raden is.
  - wijzig het wachtwoord regelmatig.
- Maak een aantekening betreffende het wachtwoord, zodat u het niet vergeet.

## Toetsblokkering

U kunt alle toetsen (behalve de navigatietoets) blokkeren als de handset in standby modus is. Er zijn 4 manieren mogelijk voor toetsblokkering. Zie "Toets optie's (Blz. 51)" voor meer informatie.



### Blokkeren

Houd  of de [CENTRALE] navigatietoets langer dan 2 seconden ingedrukt om de toetsen van de handset te blokkeren.

Het  pictogram zal verschijnen ter aanduiding dat de toetsen zijn geblokkeerd.

### Deblokkeren

Hef de toetsblokkering op door  of de [CENTRALE] navigatietoets langer dan 2 seconden ingedrukt te houden.

Het  pictogram verandert in  ter aanduiding dat de toetsen zijn gedeblokkeerd.

### Opmerking

- Als u "Handmatig&Pasw" of "Auto&Paswoord" selecteert als toetsblokkering, moet u het wachtwoord invoeren om de handset te deblokkeren.
- Als u geen wachtwoord heeft ingesteld, kunt u "Handmatig&Pasw" of "Auto&Paswoord" niet kiezen als toetsblokkering. Zie "Wachtwoord instellen (Blz. 17)" voor meer informatie over het instellen van het wachtwoord.

## Vergadermodus

In de Vergadermodus klinkt er bij inkomende oproepen geen beltoon, maar trilt de handset. Dit kan van pas komen als u in bepaalde situaties niet gestoord wilt worden, zoals bijv. tijdens een vergadering.

Als de Vergadermodus actief is, worden de volgende functies uitgeschakeld of automatisch ingesteld, zonder rekening te houden met hun instellingen.

- Belvolume
- Bel in lader
- Auto Antwoord
- Toetstoon
- Vibratie (Vibreren&Bellen)

### Instellen of annuleren

De vergadermodus kunt u instellen of annuleren door  langer dan 2 seconden ingedrukt te houden.

### Opmerking

- Als u de handset in Vergadermodus op de lader plaatst, zal de handset niet gaan trillen.<sup>1</sup>
- Wanneer de Vergadermodus is ingesteld, zal in standby modus geen waarschuwingsalarm "Batterij bijna leeg" te horen zijn.
- Wanneer de Vergadermodus is ingesteld, zal u geen bevestigingstonen horen tijdens het instellen van het belpatroon of belvolume.

<sup>1</sup> Let er op dat als u de handset op de lader plaatst terwijl er een oproep binnenkomt, de trilfunctie wordt onderbroken. In deze

situatie zal de handset voor deze oproep niet meer trillen, ook niet als de handset weer van de lader wordt genomen. (Als Snel beantwoord is ingesteld, wordt door het optillen van de handset het gesprek beantwoord.)

"Inkomend opties (Blz. 48)" voor meer informatie over het instellen van de Energiespaarmodus.

## Geluiddemping

Wanneer de functie Geluiddemping is ingeschakeld, worden storende omgevingsgeluiden gedempt en kan de andere partij u goed blijven verstaan. Het volume van de ontvanger wordt afhankelijk van de mate van de omgevingsgeluiden versterkt. Deze functie is handig in lawaaierige omgevingen zoals winkels, fabrieken, restaurants en parkeergarages.



Geluiddemping kan permanent worden ingeschakeld, of worden in- of uitgeschakeld tijdens een gesprek.

### Geluiddemping inschakelen of uitschakelen

1. Druk op **FUNC**.
2. Druk op **[▲]** of **[▼]** en selecteer "Ruisdempen", druk daarna op **OK**.
3. Druk op **[▲]** of **[▼]** en selecteer "AAN" of "UIT", druk daarna op **OK**.

### Geluiddemping tijdelijk inschakelen of uitschakelen tijdens een gesprek

U kunt op één van de volgende manieren Geluiddemping tijdelijk inschakelen of uitschakelen tijdens een gesprek:

- a. Druk op **FUNC**, vervolgens op **[▲]** of **[▼]** en selecteer "Ruisdempen", druk daarna op **OK**.  
of
- b. Druk op . Het pictogram  kunt u laten weergeven door de soft toetsen te wijzigen. Zie "Toets optie's (Blz. 51)".

### Opmerking

- Geluiddemping kan alleen worden gebruikt in de Ontvanger modus of als u een headset gebruikt. In de Handen-vrij modus is de functie niet mogelijk. Als u tijdens een gesprek omschakelt naar de Handen-vrij modus terwijl Geluiddemping is ingeschakeld, zal Geluiddemping tijdelijk worden uitgeschakeld.

## Energiespaarmodus

In de Energiespaarmodus worden bij het binnenkomen van gesprekken de beltoon, de verlichting voor het LCD-scherm en/of toetsenpaneel automatisch uitgeschakeld na een ingestelde tijdsduur. Zie

## Display



### 1 Pictogrammen

	Binnen bereik van een celstation (CS)
	(Knippert) Buiten bereik
	Status hoorn van de haak
	Telefoonboek
	Spraakbericht
	Bluetooth AAN, geen verbinding met Bluetooth headset
	Bluetooth AAN, verbinding met Bluetooth headset
	Inkomend gesprekslog
	Uitgaand gesprekslog
	Instructies navigatietoets

#### Batterijpictogram<sup>\*1</sup>

		Opgeladen
		Bijna leeg
		Opladen noodzakelijk

<sup>\*1</sup> Zie "Informatie over de batterij (Blz. 13)" voor meer informatie.

### 2 Statusinformatie handset

	Trilfunctie (zie pagina 26)
	Beltoon UIT (zie pagina 25)

	Vergadermodus (zie pagina 17)
	Automatisch beantwoorden (zie pagina 24)
	Microfoon UIT
	Gesprek Doorschakelen (zie pagina 32)
	Niet Storen (zie pagina 32)

### 3 Tijdweergave

### 4 Datum/Status Inkomend Gesprekslog/Nieuwe berichten/Foutmelding Telefoonboek

	Nieuwe inkomende gespreksgegevens
--	-----------------------------------

### 5 Telefoonnummer en naam van handset

Om de weergave van het handset-telefoonnummer te veranderen, zie "De weergave van het handset-telefoonnummer veranderen (Blz. 25)".

### 6 Soft toetsen













#### Opmerking

- De display-afbeeldingen in deze handleiding zijn slechts bedoeld ter illustratie. Het scherm op uw telefoon kan afwijken in kleur of vormgeving.

## Soft toetsen

Pictogrammen en informatie op het display variëren, afhankelijk van de context. Als u een item dat op het display wordt getoond wilt selecteren, drukt u op de bijbehorende Soft toets.

	Opent het telefoonboek. Als u deze toets minstens 2 seconden ingedrukt houdt, wordt het telefoonboek vergrendeld.		Via deze toets slaat u een instelling op.
	Wordt getoond als het telefoonboek vergrendeld is. Druk deze toets in en voer het wachtwoord in (standaard: niet ingesteld) om het telefoonboek tijdelijk te ontgrendelen. Als u deze toets minstens 2 seconden ingedrukt houdt en dan het wachtwoord invoert (standaard: niet ingesteld), wordt het telefoonboek ontgrendeld. Als u geen wachtwoord heeft ingesteld, kunt u het telefoonboek niet vergrendelen. Zie "Wachtwoord instellen (Blz. 17)" voor meer informatie over het instellen van het wachtwoord.		Wist cijfers of tekens.
	Slaat een nieuw item op in het telefoonboek.		Schakelt tijdens een gesprek de microfoon van de handset uit of aan. Knippert als de functie Microfoon Uit is ingeschakeld.
	Opbellen.		Schakelt de beltoon uit.
	Geluiddemping activeren/deactiveren.		Opent het hoofdmenu. Als u deze toets in standby modus minstens 2 seconden ingedrukt houdt, worden alle toetsen geblokkeerd.
	Via deze toets kunt u het wekkeralarm instellen.		Gaat terug naar het vorige display.
	Een inkomend gesprek afwijzen.		Opent het menu (items in telefoonboek bewerken/verwijderen, etc.).
	Zet een gesprek met meerdere partijen op (conferentie).		Bevestigt de invoer.
	Zoekt alfabetisch naar een item in het telefoonboek.		Wordt weergegeven in toetsblokkeringsmodus. Houd deze toets langer dan 2 seconden ingedrukt om de toetsen vrij te geven.
	Wordt weergegeven in de invoermodus voor Latijnse tekens. Druk deze toets in om over te schakelen naar invoermodus voor numerieke tekens.		Gaat door naar het volgende display.
	Wordt weergegeven in invoermodus voor numerieke tekens. Druk deze toets in om over te schakelen naar de invoermodus voor Griekse tekens.		Via deze toets kunt u de instelling wissen.

	Wordt weergegeven in de invoermodus voor Griekse tekens. Druk deze toets in om over te schakelen naar de invoermodus voor speciale tekens (Uitgebreid 1).		Wordt weergegeven in de invoermodus voor speciale tekens (Uitgebreid 2). Druk deze toets in om over te schakelen naar de invoermodus voor Latijnse tekens.
	Wordt weergegeven in de invoermodus voor speciale tekens (Uitgebreid 1). Druk deze toets in om over te schakelen naar de invoermodus voor speciale tekens (Uitgebreid 2).		Hiermee kunt u een item selecteren in de instelmodus.
	Hiermee kunt de functies Gesprek Door-schakelen of Niet Storen instellen.		Beëindigt het huidige gesprek en laat u een volgend gesprek beginnen zonder de hoorn op de haak te leggen.
	Geeft het Uitgaand gesprekslog weer.		Hiermee kunt u AM of PM selecteren bij het instellen van een Memo alarm.
	Geeft het laatst gekozen nummer weer.		Doorverbinden (onvoorwaardelijk) zonder te screenen.
	Opent het Inkomend gesprekslog.		Hiermee kunt u in standby modus de Auto Beantwoord modus instellen/annuleren. Tijdens een gesprek kunt u hiermee de microfoon in- of uitschakelen. Zie "Funktietoetsen (Blz. 24)" voor meer informatie over de functie Microfoon UIT/Auto Beantwoord.

**Opmerking**

- De weergave van de soft toetsen kan naar wens worden aangepast. U kunt instellen welke soft toetsen in standby modus of tijdens een gesprek worden weergegeven. Zie "Toets optie's (Blz. 51)" voor meer informatie.

**Overige pictogrammen**

Pictogram	Beschrijving
	Wordt weergegeven bij een intern toestel dat een voice mail heeft ontvangen. Zie "Voice Mails beluisteren (Blz. 32)" voor meer informatie.

## Flexibele toetsen

Via een flexibele toets kunt u ofwel een vrije lijn kiezen of een gesprek beginnen of beantwoorden, of u kunt hem als funktietoets gebruiken.

Druk op **FLEX** voor de lijstweergave van flexibele toetsen. Hier heeft u toegang tot 12 flexibele toetsen. De kleur van elke toets toont de status van de lijn of de functie die aan de toets is toegewezen.

### [Voorbeeld]

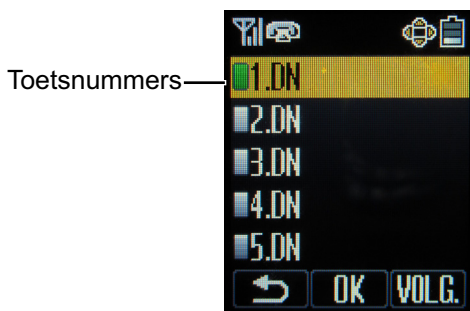

- Selecteer met behulp van [**▲**] of [**▼**] de gewenste toets, en druk daarna op **OK**.
- Zie pagina 25 voor informatie over het bewerken van de namen van de flexibele toetsen.

De volgende flexibele toetsen zijn beschikbaar:

### DN (Directory-nummer)

Kiest de lijn die aan de DN toets is toegewezen. Wanneer een gesprek op de DN toets binnenkomt, drukt u op de toets om het gesprek aan te nemen.

#### Status indicatie

- **Uit:** de lijn is vrij
- **Brandt groen:** u telefoneert via de DN toets.
- **Knippert snel groen:** er komt een gesprek binnen.
- **Knippert langzaam groen:** er staat een gesprek in de wachtstand.
- **Brandt rood:** op een ander toestel is een gedeelde lijn in gebruik of staat in de privéwachtstand.
- **Knippert langzaam rood:** op een ander toestel staat een gedeelde lijn in de wachtstand.

#### Opmerking

- Een gedeelde lijn is een lijn die door meerdere units kan worden gebruikt. Dit is een optionele functie die dus in uw telefoonsysteem moet zijn mogelijk gemaakt.
- Als een gesprek in de privé-wachtstand (rood, continu) staat, kan het gesprek uitsluitend worden teruggehaald door de unit die dat gesprek in de wachtstand plaatste.

# Basishandelingen voor bediening

## Menu-overzicht

De toegang tot handsetfuncties verkrijgt u via het displaymenu en u selecteert ze met behulp van de Navigatietoets.



\*1 Als de weergaveinstellingen van de soft toetsen worden veranderd, worden de hier getoonde soft toetsen mogelijk niet weergegeven.

- Het geselecteerde item zal worden gemarkeerd.
- Zie "Tekens invoeren (Blz. 43)" voor meer informatie over het invoeren van tekens. Zie "Gegevens zoeken in het telefoonboek (Blz. 28)" voor meer informatie over items zoeken in het telefoonboek.

## Functiemenu's

Druk op  of de [CENTRALE] navigatietoets om de hoofd- en submenu's weer te geven.

### Hoofdmenu — in standby modus

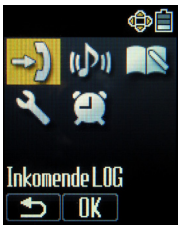

-  **Inkomende LOG**  
Opent het Inkomend gesprekslog.
-  **Belvolume**  
Geeft toegang tot de instellingen van "Belvolume".
-  **Nieuw tel.boek**  
Slaat een nieuw item op in het telefoonboek.
-  **Handset instel.**  
Geeft toegang tot de instellingen van "Handset instel.".
-  **Memo Alarm**  
Geeft toegang tot de instellingen van "Memo Alarm".



### Submenu — hoorn van de haak/tijdens een gesprek



-  **Telefoonboek**  
Opent het telefoonboek.
-  **Nieuw tel.boek**  
Slaat een nieuw item op in het telefoonboek.
-  **Uitgaande LOG**  
Opent het Uitgaand gesprekslog.
-  **Inkomende LOG**  
Opent het Inkomend gesprekslog.
-  **Mute**  
Schakelt tijdens een gesprek de microfoon van de handset uit of aan.

## Funktietoetsen

U kunt functies van de handset activeren door middel van de toetsenlijst op het display.

1. Druk op  om de lijst met funktietoetsen weer te geven.
2. Selecteer met behulp van [**▲**] of [**▼**] de gewenste functie, druk daarna op .

U kunt ook op de bijbehorende cijfertoets van een funktienummer drukken om de functie direct te kiezen.

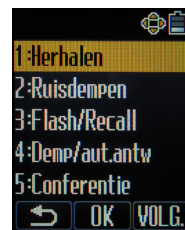

### 1: Herhalen

Belt het laatst gekozen nummer.

### 2: Ruisdempen

Schakelt Geluiddemping in.

### 3: Flash/Recall

Beëindigt het huidige gesprek en laat u een volgend gesprek beginnen zonder de hoorn op de haak te leggen.

### 4: Demp/aut.antw

Neemt automatisch een inkomend gesprek aan in Handen-vrij modus. In standby modus wordt "" weergegeven.



### 5: Conferentie

Zet een gesprek met meerdere partijen op (conferentie).

### 6: DSN/NS

Wordt gebruikt om de functies Gesprek Doorschakelen of Niet Storen weer te geven of in te stellen.

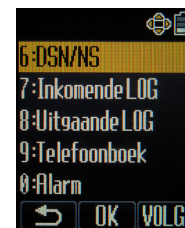

### 7: Inkomende LOG

Kiest een nummer via het Inkomend gesprekslog.

### 8: Uitgaande LOG

Toont nummers die recentelijk werden gekozen.

### 9: Telefoonboek

Kiest een nummer via het telefoonboek.







### 0: Alarm

Stelt een Memo alarm in.



## De displaytaal instellen



U kunt de taal instellen waarin mededelingen op het display van uw handset worden weergegeven.

1. Druk op  of op de [CENTRALE] navigatietoets.
2. Selecteer " Handset instel." met behulp van de pijltjestoetsen, en druk daarna op .
3. Druk op [▲] of [▼] en selecteer "Display opties", druk daarna op .
4. Druk op [▲] of [▼] en selecteer "Taal", druk daarna op .
5. Druk op [▲] of [▼] en selecteer een taal<sup>1</sup>, druk daarna op .

<sup>1</sup> Zie "Display opties (Blz. 52)" voor een lijst van beschikbare talen.

## De weergave van het handset-telefoonnummer veranderen

U kunt de weergave van het handset-telefoonnummer veranderen als de handset in standby modus is.

1. Druk op  of op de [CENTRALE] navigatietoets.
2. Selecteer " Handset instel." met behulp van de pijltjestoetsen, en druk daarna op .
3. Druk op [▲] of [▼] en selecteer "Display opties", druk daarna op .
4. Druk op [▲] of [▼] en selecteer "Standby Display", druk daarna op .
5. Druk op [▲] of [▼] om het gewenste item te selecteren, en druk daarna op .

### Opmerking

- De standaardinstelling is "Handset nummer".
- Zie "Display opties (Blz. 52)" voor meer informatie over standby display-instellingen.

## De namen van flexibele toetsen wijzigen





De namen van de flexibele toetsen op de handset kunnen alleen via de web-gebruikersinterface worden

gewijzigd. Raadpleeg uw systeemprogrammeur of dealer voor meer informatie.

## Het belvolume aanpassen

Het volume van het belsignaal kan worden aangepast of uitgeschakeld.

### Belvolume aanpassen of Belsignaal uitschakelen

1. Druk op  of op de [CENTRALE] navigatietoets.
2. Selecteer " Belvolume" met behulp van de pijltjestoetsen, druk daarna op .
3. Druk op [▲] of [▼] en selecteer de gewenste instelling (Omhoog, Omlaag, Nivo 1-6, uit), druk daarna op .

### Opmerking

- U kunt op de [▲] toets drukken in plaats van stap 1 en 2 uit te voeren.
- Zie "Inkomend opties (Blz. 48)" voor meer informatie over het instellen van het belpatroon.

### Belvolume aanpassen of Belsignaal uitschakelen tijdens overgaan

Terwijl een gesprek binnenkomt kunt u als volgt het belvolume aanpassen of uitschakelen:

#### Het belvolume aanpassen

Druk op [▲] of [▼] om het belvolume aan te passen<sup>1</sup>.

#### Belsignaal uitschakelen







Druk op  of .

<sup>1</sup> Het nieuw ingestelde volume geldt ook voor volgende inkomende gesprekken.

### Opmerking

- Als u een headset aansluit terwijl er een oproep binnenkomt, schakelt het belsignaal niet over van de handset naar de headset. Als u de headset aansluit voordat er een oproep binnenkomt en de headsettoon is ingesteld op "AAN", zal er een belsignaal via de headset klinken.

## De trilfunctie wijzigen

1. Druk op  of op de [CENTRALE] navigatietoets.
2. Selecteer " Handset instel." met behulp van de pijltjestoetsen, en druk daarna op .
3. Druk op [▲] of [▼] en selecteer "Inkomend opties", druk daarna op .
4. Druk op [▲] of [▼] en selecteer "Vibratie", druk daarna op .
5. Druk op [▲] of [▼] en selecteer de gewenste instelling (Vibreren&Bellen, Vibreren→Bel, UIT), druk daarna op .

### Opmerking

- Als u wilt dat de handset alleen trilt (en er dus geen beltoon te horen is): selecteer "Vibreren&Bellen" en stel het belvolume in op "uit", of schakel de Vergadermodus in. Zie "Het bedieningspaneel (Blz. 15)" en "Het belvolume aanpassen (Blz. 25)" voor meer informatie.

## Volume aanpassen van Ontvanger/Luidspreker/Headset

Tijdens een gesprek, druk op [▲] of [▼] om het volume aan te passen (Nivo 1–6).

### Opmerking

- Als u een Bluetooth headset gebruikt, kunt u ook het volume van de ontvanger aanpassen door middel van de volumetoets op de Bluetooth headset. Zie "Bluetooth (Blz. 32)" voor meer informatie over het gebruik van een Bluetooth headset.

# Bedieningsfuncties

## Opbellen

### Een nummer kiezen

#### Opbellen via nummerkiezen

1. Druk op .
2. Kies het nummer van de externe partij.
3. Druk op **KIES**.
4. Om de oproep te beëindigen, druk op .

#### Kiezen na intoetsen



In standby modus kunt u het nummer intoetsen als u de verbindingstoets nog niet heeft ingedrukt. Toets het nummer in, druk daarna op  om het nummer te bellen.

#### Opmerking

- Als alternatief kunt u een bepaalde lijn kiezen door te drukken op **FLEX** en een vrije DN toets te selecteren.
- Druk  in om het kiezen van een nummer te annuleren.
- Als "Y" knippert, moet u dichterbij het CS gaan staan en opnieuw kiezen.
- Als u een Bluetooth headset gebruikt, zie "Gespreksafhandeling via een Bluetooth headset (Blz. 34)".

#### Via het Uitgaand gesprekslog

Als een oproep binnenkomt van een telefoonnummer dat is opgeslagen in het telefoonboek, worden het nummer en de naam van de beller weergegeven in het gesprekslog.



1. In standby modus drukt u op **[▼]** of .
2. Druk op **[▲]** of **[▼]** en selecteer het gewenste te kiezen nummer, druk daarna op .
3. Om de oproep te beëindigen, druk op .

#### Via het Inkomend gesprekslog

1. Druk in standby modus op **[◀]**.
2. Druk op **[▲]** of **[▼]** en selecteer het gewenste te kiezen nummer, druk daarna op .

3. Om de oproep te beëindigen, druk op .

#### Via het telefoonboek

1. Druk op **[▶]** of .
2. Selecteer een contact dat is opgeslagen in het telefoonboek, en druk daarna op .
3. Om de oproep te beëindigen, druk op .

#### Opmerking

- Zie "Gegevens zoeken in het telefoonboek (Blz. 28)" voor meer informatie over gegevens zoeken in het telefoonboek.
- Zie "Tekens invoeren (Blz. 43)" voor meer informatie over het invoeren van tekens.
- Zie "Een contact in het handset-telefoonboek opslaan (Blz. 37)" voor meer informatie over gegevens opslaan in het telefoonboek.

## Snelkiezen

U kunt opbellen door middel van een Snelkiestoets als deze voor de betreffende partij is toegewezen. Snelkiestoetsen kunnen ook worden geconfigureerd voor toegang tot systeemfuncties, indien deze beschikbaar zijn.

1. Druk op **FLEX**, en druk daarna op de Snelkiestoets (flexibele toets).
2. Om de oproep te beëindigen, druk op .

#### Opmerking

- Zie "Flexibele toetsen (Blz. 22)" voor meer informatie over flexibele toetsen.

## Direct kiezen (Hot Key)

Aan elke cijfertoets kunt u een telefoonnummer toewijzen dat u direct kunt kiezen door de gewenste cijfertoets ingedrukt te houden.

1. Houd de gewenste cijfertoets (0–9), die als Hot Key is toegewezen, minstens 1 seconde ingedrukt.
2. Druk op .

#### Opmerking



- Terwijl de informatie van de Hot Key wordt weergegeven, kunt u op **[▲]** of **[▼]** drukken om een ander Hot Key nummer te selecteren.
- Als de Hot Key functie is ingesteld op "Automatisch", kunt u een Hot Key nummer

ook kiezen door de bijbehorende cijfertoets een bepaald aantal seconden ingedrukt te houden. Zie "Het type Direct Kiezen instellen (Blz. 41)" voor meer informatie.

- Zie "Direct Kiezen-toetsen (Hot Keys) toewijzen (Blz. 41)" voor meer informatie over het toewijzen van Hot Keys.



## Gegevens zoeken in het telefoonboek

In het telefoonboek kunt u zoeken naar contactgegevens.

1. In standby modus drukt u op [▶] of .
2. Druk op [▲] of [▼] en selecteer het gewenste contact.
3. Druk op .



### Zoeken op naam

U kunt in het telefoonboek ook zoeken op naam:

1. In standby modus drukt u op [▶] of .
2. Druk op .
3. Voer de gewenste naam in, of de eerste letters daarvan, en druk op **OK**.
4. Druk op [▲] of [▼] en selecteer het gewenste contact.
5. Druk op .

### Zoeken op categorie

Als de contactgegevens in het telefoonboek in categorieën zijn ingedeeld, dan kunt u zoeken op categorie.

1. In standby modus drukt u op [▶] of .
2. Druk op , en druk daarna op #.
3. Druk op [▲] of [▼] en selecteer een categorie, druk daarna op **OK**.
4. Voer de gewenste naam in, of de eerste letters daarvan, en druk op **OK**.
5. Druk op [▲] of [▼] en selecteer het gewenste contact.
6. Druk op .

### Opmerking

- Als er meerdere telefoonnummers voor een contact zijn opgeslagen, druk dan op de

**[CENTRALE]** navigatietoets, en druk daarna op op [▲] of [▼] en selecteer het gewenste nummer.

- Tekens die met behulp van de # toets worden ingevoerd (bijv. "\$") kunnen niet worden ingevoerd als u in het telefoonboek de zoekfunctie gebruikt.
- Zie "Tekens invoeren (Blz. 43)" voor meer informatie over het invoeren van tekens.
- Tijdens de weergave van contactgegevens kunt u op  drukken als u terug wilt gaan naar het "<Voer Naam in>" display, daar kunt u vervolgens een andere naam zoeken.

# Oproepen beantwoorden

## Ontvangen

Om een inkomend gesprek te beantwoorden, druk op



### Opmerking

- Als u een Bluetooth headset gebruikt, zie "Gespreksafhandeling via een Bluetooth headset (Blz. 34)".

## Een inkomend gesprek op een specifieke lijn beantwoorden

- Druk op **FLEX** om de flexibele toetsen weer te geven.
- Druk op het flexibele toetsnummer, of selecteer met **[▲]** of **[▼]** de gewenste toets, en druk op **OK**.

U kunt ook gesprekken beantwoorden via de volgende functies:

- Beantwoorden via willekeurige toets
- Snel beantwoorden
- Auto Antw Vertr

Zie "Aannemen opties (Blz. 50)" voor meer informatie over deze functies.

### Opmerking

- Als een inkomende oproep naar de HS-belgroepen<sup>1</sup>, wordt geschakeld, zullen de flexibele toetsen niet knipperen. Druk op de knop SPREEK om de oproep te beantwoorden.
- Flexibele toetsen met inkomende oproepen zullen snel groen knipperen.
- Als "Snel beantwoord" is ingesteld op "AAN" en er een korte stroomstoring optreedt terwijl de handset in de lader staat en een oproep ontvangt, kan het volgende gebeuren:
  - Als "H/F in Lader" is ingesteld op "UIT" (standaard), zal de verbinding worden verbroken nadat het gesprek is beantwoord.
  - Als "H/F in Lader" is ingesteld op "AAN", kan het gesprek automatisch worden beantwoord. In dit geval dient u er rekening mee te houden dat persoonlijke informatie door buitenstaanders kan worden meegeluisterd.
- U kunt voor elk soort inkomend gesprek patronen instellen voor beltoon en LED. Zie

"Inkomend opties (Blz. 48)" voor meer informatie.

<sup>1</sup> De HS-belgroep is beschikbaar als het CS is aangesloten op een KX-NS1000 PBX. Raadpleeg voor meer informatie de documentatie van de KX-NS1000.

## Een inkomend gesprek afwijzen

Een op uw handset binnenkomend gesprek kunt u afwijzen.

- Terwijl het gesprek binnenkomt drukt u op **✕**.
- Het gesprek zal worden afgewezen en de handset keert terug naar standby modus.

### Specifieke telefoonnummers afwijzen

U kunt ook specifieke nummers automatisch afwijzen. Deze functie kan via de web-gebruikersinterface worden ingesteld. Raadpleeg uw systeembeheerder of dealer voor meer informatie.

### Opmerking

- Het afwijzen van gesprekken is niet beschikbaar als het CS is aangesloten op een KX-NS1000 PBX.

## Beller-ID

Als een gesprek binnenkomt dat Nummerherkenningsinformatie bevat (naam en telefoonnummer van de beller), wordt deze informatie geregistreerd in het Inkomend gesprekslog en weergegeven op het display van de handset. Als een nummer overeenkomt met een nummer in het telefoonboek, zal de bijbehorende naam samen met het nummer op het display verschijnen.

### [Voorbeeld]

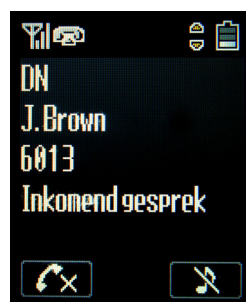

Als nummerherkenning door uw telefoonprovider wordt aangeboden en er ook informatie in het telefoonboek is opgeslagen, kunt u kiezen welke van de twee op de handset wordt weergegeven. Nummerherkenning via uw telefoonprovider staat als standaard ingesteld. Zie "Display opties (Blz. 52)" voor meer informatie.

Als u nummerherkenning via het telefoonboek op de handset instelt, zal nummerherkenning via uw telefoonprovider alleen worden weergegeven als het nummer van de beller niet in het telefoonboek is opgeslagen.

### Opmerking



- De Soft toets om een inkomend gesprek af te wijzen, wordt niet op de handset weergegeven als het CS is aangesloten op een KX-NS1000 PBX.

## Tijdens een gesprek

### Een gesprek in de wachtstand plaatsen

Op uw toestel kunt u een gesprek in de Wachtstand plaatsen.

### Het huidige gesprek in de wachtstand plaatsen

Druk op , en daarna op .

### Opmerking

- Als Automatische Wachtstand op uw handset is ingeschakeld, zal het gesprek ook in de Wachtstand worden geplaatst als u op een andere DN toets (flexibele toets) drukt dan die van het huidige gesprek. Raadpleeg uw systeemprogrammeur of dealer voor meer informatie.



### Een gesprek op uw toestel terughalen uit de wachtstand

1. Druk op **FLEX**.
2. Druk op de bijbehorende cijfertoets van de DN toets die langzaam groen knippert, of druk op **[▲]** of **[▼]** om een DN toets te selecteren die langzaam groen knippert, en druk daarna op **OK**.

## Een gesprek doorverbinden (Doorverbinden)

U kunt een gesprek doorverbinden naar een andere bestemming (intern of extern nummer).

### Doorverbinden

1. Druk tijdens een gesprek op .
2. Bel de partij op waarnaar u wilt doorverbinden, en druk daarna op **KIES**.
3. Wacht totdat de andere partij antwoordt om het doorverbinden aan te kondigen.
4. Druk op .

### Opmerking

- Druk  in om het gesprek terug te halen, voordat het toestel waarnaar wordt doorverbonden heeft beantwoord.
- Stap 3 kan worden overgeslagen als uw telefoonsysteem de mogelijkheid tot direct

doorverbinden biedt. Raadpleeg uw systeemprogrammeur of dealer voor meer informatie.

### Doorverbinden (onvoorwaardelijk) zonder aankondiging<sup>\*1</sup>

1. Druk tijdens een gesprek op **BLIND**.
2. Bel de partij op waarnaar u wilt doorverbinden, en druk daarna op **KIES**.

<sup>\*1</sup> Doorverbinden zonder aankondiging is niet beschikbaar als het CS is aangesloten op een KX-NS1000 PBX.

## Three-Party conferentie

Tijdens een gesprek kunt u een andere partij opbellen en een conferentiegesprek opzetten.

### Opmerking

- Als het CS is aangesloten op een KX-NS1000 PBX, dan kunt u de documentatie van de PBX raadplegen.
- Het kan zijn dat uw telefoonsysteem geavanceerde mogelijkheden voor Conferentie ondersteunt. In dat geval kunnen de procedures voor Conferentiegesprek verschillen van hetgeen in deze paragraaf staat beschreven. Raadpleeg uw systeemprogrammeur of dealer voor meer informatie.

### Een conferentiegesprek opzetten

1. Druk op **FUNC**, en druk daarna op 5 ("Conferentie").
2. Bel de partij op die u aan het gesprek wilt toevoegen, en druk daarna op **KIES**.
3. Nadat de gebelde partij heeft geantwoord, drukt u op **FUNC**, en daarna op 5 ("Conferentie").

### Opmerking

- Met de  soft toets kunt u ook direct toegang tot de Conferentie functie krijgen. Dit pictogram kunt u laten weergeven door de soft toetsen te wijzigen. Zie "Toets optie's (Blz. 51)" voor meer informatie.

### Een partij uit de Conferentie verwijderen

Tijdens een conferentie kunt u partijen uit het gesprek verwijderen. Echter, deze functie is alleen mogelijk als uzelf de Conferentie heeft opgezet.

1. Druk tijdens een conferentiegesprek op .
2. Druk op **FLEX**.

3. Druk op de cijfertoets, of druk op [**▲**] of [**▼**], en druk daarna op **OK** om de DN toets (flexibele toets) te selecteren die correspondeert met de partij die u wilt verwijderen.
4. Druk op .
5. Druk op **FLEX**.
6. Druk op de cijfertoets, of druk op [**▲**] of [**▼**], en druk daarna op **OK** om de DN toets (flexibele toets) te selecteren die correspondeert met de partij die overblijft.

### Opmerking

- U kunt het conferentiegesprek met beide partijen weer voortzetten door te drukken op **FUNC**, en daarna op 5 ("Conferentie") na stap 3.

### Een conferentiegesprek beëindigen

Druk op  om het conferentiegesprek te beëindigen.

## Nuttige functies

### Gesprek doorschakelen/Niet Storen

Inkomende gesprekken kunt u automatisch laten doorschakelen naar een andere bestemming, of u kunt ze laten weigeren (Niet storen).



#### Toegang tot de instellingen voor DSN/NS

1. Druk in standby modus op **FUNC**, en druk daarna op 6 ("DSN/NS").
2. Als u meerdere lijnen op uw unit ter beschikking heeft, druk dan op **[▲]** of **[▼]** om de gewenste lijn te selecteren, en druk daarna op **OK**.
3. Druk op **[▲]** of **[▼]** en selecteer het type van DSN of NS, druk daarna op **OK**.

De instellingen zijn als volgt:

- **DSN/NS uit<sup>1</sup>**: Doorschakelen en Niet Storen uitschakelen (Alle inkomende gesprekken worden geaccepteerd.)
  - **NS**: niet Storen inschakelen (Alle inkomende gesprekken worden automatisch geweigerd.)
  - **DSN (alle)**: alle gesprekken doorschakelen (Alle inkomende gesprekken worden doorgeschakeld.)
  - **DSN (bezet)**: doorschakelen bij In Gesprek (Inkomende gesprekken worden alleen doorgeschakeld als uw toestel bezet is.)
  - **DSN (GA)**: doorschakelen bij Geen Antwoord (Een inkomend gesprek wordt doorgeschakeld als u het gesprek niet binnen een bepaalde tijd beantwoordt.)
  - **DSN (B/GA)<sup>1</sup>**: Doorschakelen bij In Gesprek of Geen Antwoord (Een inkomend gesprek wordt doorgeschakeld als uw toestel in gesprek is of u het gesprek niet binnen een bepaalde tijd beantwoordt.)
- <sup>1</sup> DSN/NS uit en DSN(B/GA) zijn uitsluitend beschikbaar als het CS is aangesloten op een KX-NS1000 PBX.
4. Als u een Doorschakelinstelling selecteert, zorg dan dat u het bestemmingsnummer invoert of controleer en wijzig een al ingesteld bestemmingsnummer.
    - Als het CS is aangesloten op een KX-NS1000 PBX, drukt u op **#** en vervolgens op **OK**.
    - Als het CS niet is aangesloten op een KX-NS1000 PBX, drukt u op **OK**.



#### Opmerking

- Wanneer Gesprek Doorschakelen en/of Niet Storen is ingeschakeld, verschijnt in standby modus  en/of  op het display.
- Op een gedeelde lijn zijn Doorschakelinstellingen niet mogelijk.

### Gesprek Wacht

Als tijdens een gesprek een tweede gesprek binnenkomt, hoort u een Gesprek Wacht-toon horen. U kunt het tweede gesprek beantwoorden door het eerste te beëindigen of in de wachtstand te zetten.

#### Het huidige gesprek beëindigen om te spreken met de nieuwe beller

1. Druk op  als u de Gesprek Wacht-toon hoort.
2. Druk op .



#### Het huidige gesprek in de wachtstand plaatsen om te spreken met de nieuwe beller

1. Druk op  als u de Gesprek Wacht-toon hoort.
2. Druk op **FLEX**.
3. Druk op de bijbehorende cijfertoets van de DN toets die langzaam groen knippert, of druk op **[▲]** of **[▼]** om een DN toets te selecteren die langzaam groen knippert, en druk daarna op **OK**.

### Voice Mails beluisteren

Wanneer u voice mail ontvangt, verschijnt de tekst "Bericht", en zal  worden weergegeven.

U kunt uw nieuwe berichten controleren door uw mailbox te openen.

1. In standby modus houd u  ingedrukt.
2. Druk op **[▲]** of **[▼]** en selecteer de lijn waarop  wordt weergegeven, druk daarna op **OK**.

#### Opmerking

- Stap 2 kunt u overslaan als uw handset slechts één lijn ter beschikking heeft.

### Bluetooth







U kunt via Bluetooth verbinding te maken met een draadloze Bluetooth headset en



telefoonboekgegevens vanaf een mobiele telefoon overzetten.









## Bluetooth instellen op AAN of UIT

Voordat u via Bluetooth verbinding maakt met een draadloze Bluetooth headset of een mobiele telefoon, moet Bluetooth op de handset worden ingesteld op "AAN".

1. Druk op  of de [CENTRE] navigatietoets.
2. Selecteer " Handset instel." met behulp van de pijltjestoetsen, druk daarna op .
3. Druk op [▲] of [▼] en selecteer "Bluetooth-optie", druk daarna op .
4. Druk op [▲] of [▼] en selecteer "Aan/uit", druk daarna op .
5. Druk op [▲] of [▼] en selecteer "AAN" of "UIT", druk daarna op .

## Instellen en wijzigen van de Bluetooth PIN-code

Voordat u een mobiele telefoon met Bluetooth verbindt, dient u op de handset de Bluetooth PIN-code in te stellen.

1. Druk op  of op de [CENTRALE] navigatietoets.
2. Selecteer " Handset instel." met behulp van de pijltjestoetsen, druk daarna op .
3. Druk op [▲] of [▼] en selecteer "Bluetooth-optie", druk daarna op .
4. Druk op [▲] of [▼] en selecteer "Mobiele telefoon", druk daarna op .
5. Druk op [▲] of [▼] en selecteer "BT-PIN wijzigen", druk daarna op .
6. Voer de oude PIN-code in.<sup>1</sup>
7. Voer een PIN-code in (4 cijfers), en druk daarna op .
8. Voer de bij stap 7 ingevoerde PIN-code nogmaals in, en druk daarna op .

<sup>1</sup> Als er al een PIN-code is ingesteld, sla deze stap dan over en ga verder met stap 7.

### Opmerking

- Geldige tekens zijn 0–9.

## Aan- en afmelden van de Bluetooth headset







Met een handset kunt u een draadloze Bluetooth headset gebruiken. Voordat u een Bluetooth headset in gebruik gaat nemen, dient u die bij een handset aan te melden.

### Aanmelden van een Bluetooth headset

#### Opmerking

- U dient eerst alle procedures die voor de headset nodig zijn uit te voeren voordat u de instellingen op de handset configureert. Doet u dat niet, dan kan de Bluetooth headset niet worden aangemeld.





#### Een Bluetooth headset aanmelden als er nog geen andere is aangemeld

1. Druk op  of op de [CENTRALE] navigatietoets.
2. Selecteer " Handset instel." met behulp van de pijltjestoetsen, druk daarna op .
3. Druk op [▲] of [▼] en selecteer "Bluetooth-optie", druk daarna op .
4. Druk op [▲] of [▼] en selecteer "BT-headset", druk daarna op .
5. Voer de Bluetooth PIN-code van de headset in, en druk daarna op .

#### Opmerking

- De PIN-code van de Bluetooth headset mag uit max. 4 cijfers bestaan.

#### Een Bluetooth headset aanmelden als er al een andere is aangemeld



1. Druk op  of op de [CENTRALE] navigatietoets.
2. Selecteer " Handset instel." met behulp van de pijltjestoetsen, druk daarna op .
3. Druk op [▲] of [▼] en selecteer "Bluetooth-optie", druk daarna op .
4. Druk op [▲] of [▼] en selecteer "BT-headset", druk daarna op .
5. Druk op [▲] of [▼] en selecteer "Registratie", druk daarna op .

6. Druk op [▲] of [▼] en selecteer "Registreer", druk daarna op **OK**.
7. Voer de Bluetooth PIN-code van de headset in, en druk daarna op **OK**.

#### Opmerking

- Er kan slechts één Bluetooth headset bij de handset worden aangemeld. Als een nieuwe Bluetooth headset wordt aangemeld, zal een al bestaande aanmelding worden overschreven.
- De PIN-code van de Bluetooth headset mag uit max. 4 cijfers bestaan.

## De Bluetooth headset afmelden

1. Druk op  of op de [CENTRALE] navigatietoets.
2. Selecteer " Handset instel." met behulp van de pijltjestoetsen, druk daarna op **OK**.
3. Druk op [▲] of [▼] en selecteer "Bluetooth-optie", druk daarna op **OK**.
4. Druk op [▲] of [▼] en selecteer "BT-headset", druk daarna op **OK**.
5. Druk op [▲] of [▼] en selecteer "Registratie", druk daarna op **OK**.
6. Druk op [▲] of [▼] en selecteer "Reg. opheffen", druk daarna op **OK**.
7. Druk op [▲] of [▼] en selecteer "Ja", druk daarna op **OK**.

## Verbinding met een Bluetooth headset maken en verbreken

U kunt een aangemelde Bluetooth headset verbinden met een handset.

## Verbinding maken met een Bluetooth headset



1. Druk op  of op de [CENTRALE] navigatietoets.
2. Selecteer " Handset instel." met behulp van de pijltjestoetsen, druk daarna op **OK**.
3. Druk op [▲] of [▼] en selecteer "Bluetooth-optie", druk daarna op **OK**.

4. Druk op [▲] of [▼] en selecteer "BT-headset", druk daarna op **OK**.
5. Druk op [▲] of [▼] en selecteer "Verbinding", druk daarna op **OK**.
6. Druk op [▲] of [▼] en selecteer "AAN", druk daarna op **OK**.

#### Opmerking

- De standaardinstelling is "AAN".

## Verbinding verbreken met een Bluetooth headset

1. Druk op  of op de [CENTRALE] navigatietoets.
2. Selecteer " Handset instel." met behulp van de pijltjestoetsen, druk daarna op **OK**.
3. Druk op [▲] of [▼] en selecteer "Bluetooth-optie", druk daarna op **OK**.
4. Druk op [▲] of [▼] en selecteer "BT-headset", druk daarna op **OK**.
5. Druk op [▲] of [▼] en selecteer "Verbinding", druk daarna op **OK**.
6. Druk op [▲] of [▼] en selecteer "UIT", druk daarna op **OK**.

## Gespreksafhandeling via een Bluetooth headset

Met behulp van de Bluetooth headset kunt u een gesprek beginnen en beantwoorden.

#### Opmerking



- In deze handleiding dienen de namen van toetsen en functies voor Bluetooth headsets slechts als voorbeelden. De namen van toetsen of functies op uw Bluetooth headset kunnen dus anders zijn. Raadpleeg de handleiding van uw Bluetooth headset voor informatie over de bediening en functies.

## Opbellen via de Bluetooth headset

1. Kies het nummer van de externe partij.
2. Druk op de  van de handset of op de [SPREEK] toets van de Bluetooth headset.

- Druk op de  van de handset of op de [SPREEK] toets van de Bluetooth headset om een gesprek te beëindigen.

## Een gesprek beantwoorden via een Bluetooth headset

- Druk op de  van de handset of op de [SPREEK] toets van de Bluetooth headset.
- Druk op de  van de handset of op de [SPREEK] toets van de Bluetooth headset om een gesprek te beëindigen.

### Opmerking

- Wanneer een oproep binnenkomt, en het headset-belsignaal is ingesteld, zal de Bluetooth headset overgaan, zelfs als de handset in Vergadermodus staat of als "Vibratie" of "Bel in lader" is ingeschakeld.

## Overschakelen van een gesprek tussen de handset en een Bluetooth headset



### Een gesprek overschakelen van de handset naar de Bluetooth headset

- Druk tweemaal op .

### Een gesprek overschakelen van de Bluetooth headset naar de handset

- Druk op .

## Het microfoonvolume van een Bluetooth headset aanpassen

- Druk op  of op de [CENTRALE] navigatietoets.
- Selecteer " Handset instel." met behulp van de pijltjestoetsen, druk daarna op **OK**.
- Druk op [▲] of [▼] en selecteer "Bluetooth-optie", druk daarna op **OK**.
- Druk op [▲] of [▼] en selecteer "BT-headset", druk daarna op **OK**.
- Druk op [▲] of [▼] en selecteer "Micr. Headset", druk daarna op **OK**.

- Druk op [▲] of [▼] om het volume aan te passen (Niveau 1–6), druk daarna op **OK**.

### Opmerking

- Het microfoonvolume van de Bluetooth headset kan alleen worden aangepast wanneer de handset in standby modus is.

## Aanmelden en afmelden van een mobiele telefoon voor overzetten van telefoonboek

U kunt de telefoonboekgegevens van een mobiele telefoon overzetten naar de handset. Voordat u dit doet, moet u de mobiele telefoon eerst bij de handset aanmelden. Zie "Telefoonboek en vCard via Bluetooth (Blz. 39)" voor meer informatie over het kopiëren van een telefoonboek.

## Een mobiele telefoon aanmelden

- Druk op  of op de [CENTRALE] navigatietoets.
- Selecteer " Handset instel." met behulp van de pijltjestoetsen, druk daarna op **OK**.
- Druk op [▲] of [▼] en selecteer "Bluetooth-optie", druk daarna op **OK**.
- Druk op [▲] of [▼] en selecteer "Mobiele telefoon", druk daarna op **OK**.
- Druk op [▲] of [▼] en selecteer "Registratie", druk daarna op **OK**.
- Als het menu "Registreer/Reg. opheffen" wordt weergegeven drukt u op [▲] of [▼] om "Registreer" te selecteren, en druk daarna op **OK**. In het andere geval gaat u verder met stap 7.
- Voltooi de aanmelding door de mobiele telefoon in gebruik te nemen.

### Opmerking

- Volg eerst de bovenstaande procedure voordat u de mobiele telefoon in gebruik neemt. De mobiele telefoon kan anders niet worden aangemeld.
- Wanneer u de mobiele telefoon gebruikt, is de Bluetooth PIN-code van de handset vereist. Zie "Instellen en wijzigen van de Bluetooth PIN-code (Blz. 33)" voor meer informatie.

## Een mobiele telefoon afmelden

1. Druk op  of de [CENTRE] navigatietoets.
2. Selecteer " Handset instel." met behulp van de pijltoetsen, druk daarna op .
3. Druk op [▲] of [▼] en selecteer "Bluetooth-optie", druk daarna op .
4. Druk op [▲] of [▼] en selecteer "Mobiele telefoon", druk daarna op .
5. Druk op [▲] of [▼] en selecteer "Registratie", druk daarna op .
6. Druk op [▲] of [▼] en selecteer "Reg. opheffen", druk daarna op .
7. Druk op [▲] of [▼] en selecteer "Ja", druk daarna op .

# Uw toestel aanpassen

## Via het handset-telefoonboek

Voor uw gemak kunt u 500 telefoonnummers en namen in de handset opslaan. Ook kunt u voor verschillende categorieën unieke beltonen en LED patronen instellen waardoor u inkomende gesprekken kunt herkennen. Alle contacten in het telefoonboek worden in alfabetische volgorde opgeslagen.

Uit veiligheidsoverwegingen kunt u het telefoonboek vergrendelen. Zie "Via het telefoonboek (Blz. 27)" voor meer informatie over telefoneren via het telefoonboek.

### Opmerking

- Elk contact (d.w.z. een naam) kan meerdere telefoonnummers hebben. Let wel, het telefoonboekgeheugen is beperkt tot een bepaald aantal telefoonnummers, en het aantal beschikbare geheugenplaatsen vermindert als u meerdere telefoonnummers aan één naam toevoegt.
- Wij raden u aan om backups te maken van de telefoonboekgegevens voor het geval het toestel defect raakt. Raadpleeg uw systeembeheerder of dealer voor meer informatie.

## Privé-belsignaal



U kunt uw gegevens in het telefoonboek ordenen in 9 categorieën van Privé-besignalen. Voor elke categorie kunt u een ander patroon van beltoon/LED/trilfunctie/kleur instellen<sup>1</sup>. Als de informatie voor nummerherkenning<sup>2</sup> overeenkomt met een in het telefoonboek opgeslagen telefoonnummer of naam, gaat de handset over volgens de instellingen voor de bijbehorende categorie.

<sup>1</sup> Zie "Inkomend opties (Blz. 48)" voor meer informatie over patronen van beltonen, LED, trilfunctie en kleur.

<sup>2</sup> Zie "Beller-ID (Blz. 29)" voor informatie over nummerherkenning (Beller-ID).

## Een contact in het handset-telefoonboek opslaan

### Een nieuw item opslaan

1. Druk op  of op de [CENTRALE] navigatietoets.
2. Selecteer " Nieuw tel.boek" met behulp van de pijltjestoetsen, en druk daarna op **OK**.
3. Voer een naam in (max. 24 tekens), en druk daarna op **OK**.
4. Druk op [▲] of [▼] en selecteer een type telefoonnummer (① t/m ⑤), druk daarna op **OK**.
5. Voer het telefoonnummer in (max. 32 cijfers), en druk daarna op **OK**.
6. Herhaal de stappen 4 en 5 als nog andere telefoonnummers wilt toevoegen.
7. Druk op [▲] of [▼] en selecteer "Algemeen", druk daarna op **OK**.
8. Selecteer een categorie, en druk daarna op **OK**.
9. Om een bepaald nummer als standaard telefoonnummer toe te wijzen, druk op [▲] of [▼] en selecteer "Standaardtel.nr.", druk daarna op **OK**.
10. Druk op [▲] of [▼] en selecteer het standaard telefoonnummer, druk daarna op **OK**.
11. Druk op **OPSL.**

### Opmerking



- U kunt de stappen 7 en 8 overslaan als u geen categorie wilt toewijzen.
- U kunt de stappen 9 en 10 overslaan als u geen standaard telefoonnummer wilt toewijzen. (Het nummer dat als eerste bij een contact werd ingevoerd, zal automatisch als het standaard nummer worden toegewezen.)
- Geldige cijfers zijn "0" t/m "9", "×", "#", en "+".
- Zie "Tekens invoeren (Blz. 43)" voor meer informatie over het invoeren van tekens.
- Als de naam en het nummer van een contact al bestaan, zal de nieuwe informatie daaraan worden toegevoegd.

## Opgeslagen contactgegevens wijzigen

Contactgegevens kunt u als volgt wijzigen.

1. Druk op .
2. Druk op [**▲**] of [**▼**] om de gewenste contactgegevens weer te geven, of druk op  en zoek naar de gewenste contactgegevens.
3. Druk op  om het submenu van het telefoonboek te openen.
4. Druk op [**▲**] of [**▼**] en selecteer "Wijzigen", druk daarna op **OK**.
5. Wijzig de naam, het telefoonnummer, de categorie en het standaard nummer, indien nodig.
6. Druk op **OPSL**.

### Opmerking

- Als u een teken of cijfer wilt wijzigen of markeren: selecteer het met de [**◀**] of [**▶**], druk op  om het te wissen en voer dan het nieuwe teken of cijfer in.
- Als u een volledige regel wilt wissen, houd dan  langer dan 1 seconde ingedrukt.
- De cursor wordt naar links of rechts verplaatst door het indrukken respectievelijk [**◀**] of [**▶**].
- Zie "Gegevens zoeken in het telefoonboek (Blz. 28)" voor meer informatie over gegevens zoeken in het telefoonboek.
- Zie "Tekens invoeren (Blz. 43)" voor meer informatie over het invoeren van tekens.

## Contactgegevens opslaan via Kiezen na intoetsen

U kunt eerst een nummer kiezen en het daarna in het telefoonboek opslaan.

1. Kies in standby modus een nummer.
2. Druk op .
3. Voer een naam in (max. 24 tekens), en druk daarna op **OK**.
4. Druk op [**▲**] of [**▼**] en selecteer een type telefoonnummer (① t/m ⑤), druk daarna op **OK**.
5. Voer het telefoonnummer in (max. 32 cijfers), en druk daarna op **OK**.
6. Herhaal de stappen 4 en 5 als nog andere telefoonnummers wilt toevoegen.
7. Druk op [**▲**] of [**▼**] en selecteer "Algemeen", druk daarna op **OK**.
8. Selecteer een categorie, en druk daarna op **OK**.
9. Om een bepaald nummer als standaard telefoonnummer toe te wijzen, druk op [**▲**] of [**▼**] en

selecteer "Standaardtel.nr.", druk daarna op **OK**.

10. Druk op [**▲**] of [**▼**] en selecteer het standaard telefoonnummer, druk daarna op **OK**.

11. Druk op **OPSL**.

### Opmerking

- U kunt de stappen 7 en 8 overslaan als u geen categorie wilt toewijzen.
- U kunt de stappen 9 en 10 overslaan als u geen standaard telefoonnummer wilt toewijzen. (Het nummer dat als eerste bij een contact werd ingevoerd, zal automatisch als het standaard nummer worden toegewezen.)
- Zie "Tekens invoeren (Blz. 43)" voor meer informatie over het invoeren van tekens.

## Contactgegevens opslaan vanuit het Inkomend of Uitgaand Gesprekslog

Telefoonnummers uit het Inkomend of Uitgaand Gesprekslog kunt u toevoegen aan het telefoonboek.

1. In standby modus drukt u op [**◀**] om het Inkomend Gesprekslog te openen of druk op [**▼**] om het Uitgaand Gesprekslog te openen.
2. Selecteer de gewenste gegeven met behulp van [**▲**] of [**▼**].
3. Druk op  om het submenu van het telefoonboek te openen.
4. Druk op [**▲**] of [**▼**] en selecteer "Tel.boek opslaan", druk daarna op **OK**.
5. Indien nodig wijzigt u de naam, en druk daarna op **OK**.
6. Druk op [**▲**] of [**▼**] en selecteer een type telefoonnummer (① t/m ⑤), druk daarna op **OK**.
7. Indien nodig wijzigt u het telefoonnummer, en druk daarna op **OK**.
8. Herhaal de stappen 6 en 7 als nog andere telefoonnummers wilt toevoegen.
9. Druk op [**▲**] of [**▼**] en selecteer "Algemeen", druk daarna op **OK**.
10. Selecteer een categorie, en druk daarna op **OK**.
11. Om een bepaald nummer als standaard telefoonnummer toe te wijzen, druk op [**▲**] of [**▼**] en selecteer "Standaardtel.nr.", druk daarna op **OK**.

12. Druk op [▲] of [▼] en selecteer het standaard telefoonnummer, druk daarna op **OK**.

13. Druk op **OPSL**.

#### Opmerking

- U kunt de stappen **9** en **10** overslaan als u geen categorie wilt toewijzen.
- U kunt de stappen **11** en **12** overslaan als u geen standaard telefoonnummer wilt toewijzen. (Het nummer dat als eerste bij een contact werd ingevoerd, zal automatisch als het standaard nummer worden toegewezen.)
- Zie "Tekens invoeren (Blz. 43)" voor meer informatie over het invoeren van tekens.

## Categorienamen wijzigen

De namen van de categorieën in het telefoonboek kunt u wijzigen.

1. Druk op **[H]** of op de **[CENTRALE]** navigatietoets.
2. Selecteer "**Handset instel.**" met behulp van de pijltjestoetsen, druk daarna op **OK**.
3. Druk op [▲] of [▼] en selecteer "Display opties", druk daarna op **OK**.
4. Druk op [▲] of [▼] en selecteer "Categorie naam", druk daarna op **OK**.
5. Druk op [▲] of [▼] en selecteer het gewenste categorienummer (1–9), druk daarna op **OK**.
6. Voer een naam voor de categorie in (max. 13 tekens), druk daarna op **OK**.
7. Herhaal de stappen **5** en **6** voor elke categorienaam die u wilt wijzigen.

#### Opmerking

- Zie "Tekens invoeren (Blz. 43)" voor meer informatie over het invoeren van tekens.

## Blokkeren van het handset-telefoonboek

Terwijl de handset in standby modus staat kunt u het telefoonboek blokkeren/deblokkeren. Als er geen wachtwoord is ingesteld, kunt u het telefoonboek niet blokkeren. Zie "Wachtwoord instellen (Blz. 17)" voor meer informatie over het instellen van het wachtwoord.

## Het telefoonboek blokkeren/deblokkeren

### Blokkeren

- Houd **[L]** minstens 2 seconden ingedrukt. Op het display verschijnt **[L]**.

### Deblokkeren

1. Houd **[L]** minstens 2 seconden ingedrukt.
2. Voer uw wachtwoord in.
3. Druk op **[T]** om terug te keren naar standby modus.

## Handset-telefoonboek tijdelijk deblokkeren

1. Druk op **[L]**.
2. Voer uw wachtwoord in.

## Telefoonboek en vCard via Bluetooth

### Telefoonboekgegevens van een mobiele telefoon overzetten via Bluetooth

De telefoonboekgegevens van een mobiele telefoon kunt u via een draadloze Bluetooth verbinding overzetten naar de handset. Zie "Bluetooth (Blz. 32)" voor meer informatie over Bluetooth.

#### Opmerking



- Voor deze functie dient PBAP (Phone Book Access Profile) door de mobiele telefoon te worden ondersteund.

### Telefoonboekgegevens van een aangemelde mobiele telefoon overzetten naar de handset

1. Druk op **[H]** of op de **[CENTRALE]** navigatietoets.
2. Selecteer "**Handset instel.**" met behulp van de pijltjestoetsen, druk daarna op **OK**.
3. Druk op [▲] of [▼] en selecteer "Bluetooth-optie", druk daarna op **OK**.
4. Druk op [▲] of [▼] en selecteer "Mobiele telefoon", druk daarna op **OK**.

5. Druk op [▲] of [▼] en selecteer "Telefoonboek", druk daarna op **OK**.
6. Druk op **OK**.
7. Druk op [▲] of [▼] en selecteer "1: (naam van uw mobiele telefoon)", druk daarna op **OK**.
8. Druk op [▲] of [▼] en selecteer "Automatisch" of "Handmatig", druk daarna op **OK**.
  - Als u "Automatisch" selecteert, zal de download automatisch worden gestart.
  - Als u "Handmatig" selecteert, dan start u de download via bediening van uw mobiele telefoon.

### Telefoonboekgegevens van een niet aange- melde mobiele telefoon overzetten naar de handset

1. Druk op  of op de [CENTRALE] navigatietoets.
2. Selecteer " Handset instel." met behulp van de pijltoetsen, druk daarna op **OK**.
3. Druk op [▲] of [▼] en selecteer "Bluetooth-optie", druk daarna op **OK**.
4. Druk op [▲] of [▼] en selecteer "Mobiele telefoon", druk daarna op **OK**.
5. Druk op [▲] of [▼] en selecteer "Telefoonboek", druk daarna op **OK**.
6. Druk op **OK**.
7. Druk op [▲] of [▼] en selecteer "2: Andere mobiel", druk daarna op **OK**.
8. Wanneer "Telefoonboek Telefoonboek van Mobiele telefoon" wordt weergegeven, dan start u de download via bediening van uw mobiele telefoon.

#### Opmerking

- Zie "Aanmelden en afmelden van een mobiele telefoon voor overzetten van telefoonboek (Blz. 35)" voor meer informatie over het aanmelden van een mobiele telefoon.
- Het overzetten van telefoonboekgegevens en Bluetooth headset functies kan niet tegelijkertijd gebeuren.
- Als u tijdens het overzetten een oproep ontvangt, zullen alleen die gegevens worden opgeslagen die al naar het telefoonboek van de handset zijn overgezet.

- Als niet alle gegevens zijn overgezet, verschijnt "Voltooid" op het display en details van gegevens die niet zijn overgezet.
- Als het telefoonboek is geblokkeerd, zal de optie voor tijdelijk deblokken verschijnen, en dient u tijdelijk te deblokken voordat u verder kunt gaan. Zie "Handset-telefoonboek tijdelijk deblokken (Blz. 39)" voor meer informatie.
- Terwijl telefoonboekgegevens van een mobiele telefoon via Bluetooth worden overgezet, zal het Bluetooth pictogram niet worden weergegeven op het display van de handset (zie "Display (Blz. 19)").

### vCard gegevens overzetten via Bluetooth

vCard™ is een bestandsformaat en standaard voor een elektronische visitekaartje. Een vCard kan een naam en telefoonnummers bevatten. Via een draadloze Bluetooth verbinding kunt u zo'n vCard in de handset opslaan.













#### Opmerking

- Alleen vCard versie 2.1 wordt ondersteund.
- Als de naam en het telefoonnummer van een contact al in de handset zijn opgeslagen, zullen die gegevens niet worden overgezet. Zo zullen tevens geen telefoonboekgegevens naar de handset worden overgezet als telefoonnummers ontbreken.
- Als er meerdere telefoonnummers bij een naam worden ingevoerd, zullen alleen de eerste 6 telefoonnummers worden opgeslagen. Alle na die 6 ontvangen nummers zullen niet worden opgeslagen.
- Telefoonnummers bestaande uit meer dan 32 cijfers zullen niet in de handset worden opgeslagen.
- Een naam in het telefoonboek mag 24 tekens bevatten. Namen die langer zijn dan 24 tekens zullen tijdens het overzetten worden ingekort tot 24 tekens. Houd er dus rekening mee, dat te lange namen worden ingekort.



## Direct Kiezen-toetsen (Hot Keys) toewijzen

U kunt een telefoonnummer dat in het handset-telefoonboek is opgeslagen, toewijzen aan een Direct Kiezen-toets (Hot Key).







1. Houd in standby modus minstens 1 seconde een cijfer-toets (0–9) ingedrukt.
2. Druk op .
3. Druk op  of  en selecteer "Kop. uit tel. bk", druk daarna op .
4. Druk op  of  en selecteer een contact of druk op  om een contact te zoeken, druk daarna op .
5. Druk op  of  en selecteer een nummer, druk daarna op .
6. Druk op .

### Opmerking

- Zie "Gegevens zoeken in het telefoonboek (Blz. 28)" voor meer informatie over gegevens zoeken in het telefoonboek.

## Het type Direct Kiezen instellen

Voor elke toegewezen Hot Key kunt u één van 2 soorten Direct Kiezen selecteren.

1. Houd in standby modus minstens 1 seconde een cijfer-toets (0–9) ingedrukt.
  2. Druk op .
  3. Druk op  of  en selecteer "Auto Bellen", druk daarna op .
  4. Selecteer "Handmatig" of "Automatisch", en druk daarna op .
- **Handmatig:** houd een een toets die als Direct Kiezen-toets is toegewezen het benodigde aantal seconden ingedrukt als u de informatie van die Hot Key wilt opvragen. Daarna drukt u op  om het nummer te kiezen dat aan de Direct Kiezen-toets is toegewezen. Ook kunt u, als de informatie van de Direct Kiezen-toets wordt weergegeven, op  drukken en een DN toets selecteren om de lijn te kiezen die aan de DN toets is toegewezen.
  - **Automatisch:** houd een toets die als Direct Kiezen-toets is toegewezen het benodigde aantal seconden ingedrukt als u het nummer, dat aan die Direct Kiezen-toets is toegewezen, direct wilt laten kiezen.

### Opmerking

- Zie "Toets optie's (Blz. 51)" voor informatie over het instellen van de wachttijd (in seconden) voordat het nummer automatisch wordt gekozen.

## Instellingen van het Memo alarm

Op de ingestelde tijd klinkt een alarm; u kunt dan ook een aantekening laten weergegeven. Memo alarm is alleen beschikbaar als de handset binnen bereik van een CS is.



### Opmerking

- U kunt voor elk Memo alarm patronen instellen voor beltoon en LED. Zie "Inkomend opties (Blz. 48)" voor meer informatie.
- Als u een gesprek voert op het tijdstip dat het alarm moet afgaan, gaat het af nadat u het gesprek heeft beëindigd.





### Een Memo alarm instellen

1. Druk op  of op de [CENTRALE] navigatietoets.
2. Selecteer " Memo Alarm" met behulp van de pijltjestoetsen, en druk daarna op .
3. Druk op [▲] of [▼] en selecteer een alarmnummer (1–3), druk daarna op .
4. Druk op [▲] of [▼] en selecteer een alarmmodus, druk daarna op .



De volgende alarmmodus zijn mogelijk:

- **UIT**: memo alarm uitschakelen.
  - **Eenmalig**: het geselecteerde Memo alarm zal slechts één keer afgaan.
  - **Dagelijks Herh.**: het geselecteerde Memo alarm zal dagelijks telkens op dezelfde tijd afgaan.
  - **Wekelijks Herh.**: het geselecteerde Memo alarm zal op bepaalde weekdays telkens op dezelfde tijd afgaan.
5. Instellen van datum en tijd voor het Memo alarm. De alarmmodus bepaalt welke informatie moet worden ingevoerd.
    - **Eenmalig**: stel met behulp van de Navigatietoetsen en/of kiestoetsen de datum en tijd in, en druk daarna op .
    - **Dagelijks Herh.**: stel met behulp van de Navigatietoetsen en/of kiestoetsen het dagelijkse tijdstip in, en druk daarna op .
    - **Wekelijks Herh.**:
      - a. Druk op [▲] of [▼] om een weekday te selecteren, druk daarna op . Naast de

geselecteerde weekdays zal een ✓ merk worden weergegeven. Op deze manier kunt u meerdere dagen van de week selecteren.

- b. Nadat u 1 of meer weekdays heeft gekozen, druk op .
  - c. Stel met behulp van de Navigatietoetsen en/of kiestoetsen het dagelijkse tijdstip in, en druk daarna op .
6. Voer een meldtekst in die tijdens het Memo alarm zal worden weergegeven, en druk daarna op .
  7. Druk op .



### Opmerking

- Zie "Tekens invoeren (Blz. 43)" voor meer informatie over het invoeren van tekens.
- Als u een dagelijks tijdstip invoert, kunt u op  drukken om te kiezen voor AM of PM.  wordt niet weergegeven in 24-uurs tijdweergave.

### Een Memo alarm verwijderen

1. Druk op  of op de [CENTRALE] navigatietoets.
2. Selecteer " Memo Alarm" met behulp van de pijltjestoetsen, en druk daarna op .
3. Druk op [▲] of [▼] en selecteer een alarmnummer (1–3), druk daarna op .
4. Druk op [▲] of [▼] en selecteer "Ja", druk daarna op .

### Een Memo alarm uitzetten

- Terwijl het alarm afgaat, druk op , , , of plaats de handset op de lader.

## Tekens invoeren

Met de cijfertoetsen kunt u tekens en cijfers invoeren.

U kunt tijdens het invoeren van een naam kiezen uit één van 5 tekenmodi door de **rechter Soft toets** in te drukken. Het pictogram boven de Soft toets geeft de actuele tekenmodus aan.

Zie "Tekensets (Blz. 44)" voor een lijst van beschikbare tekens.

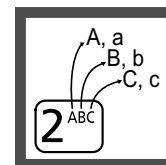

Druk op de **rechter Soft toets** om de tekenmodus te wijzigen tijdens het invoeren van een naam in het telefoonboek.



**Voorbeeld:** de naam "Anne" invoeren in de tekenset Romaans.



- Druk in om heen en weer te schakelen tussen kleine letters en hoofdletters.
- Als u een teken wilt invoeren dat onder dezelfde cijfertoets valt als het vorige teken: verplaats de cursor door de navigatietoets [**▶**] in te drukken en voer dan het gewenste teken in.
- Als u een verkeerd teken hebt ingevoerd: druk op de navigatietoets [**◀**] of [**▶**] om het betreffende teken te selecteren, en vervolgens op om het te verwijderen. Voer dan het juiste teken in.
- Als u een volledige regel wilt wissen, houd dan langer dan 1 seconde ingedrukt.
- Gebruik de navigatietoetsen [**◀**], [**▶**], [**▲**] of [**▼**] om de cursor te verplaatsen.

## Tekensets





Toets	ABC (Romaans)	0-9 (Nume- riek)	ΑΒΓ (Grieks)	ÄÄÄ (Uitgebreid 1)	ŠŠŠ (Uitgebreid 2)
<b>1</b>	Spatie # & ' ( ) * , - . / 1	1	Spatie # & ' ( ) * , - . / 1		
<b>2<sup>ABC</sup></b>	A B C 2	2	Α Β Γ 2	Ä Ä Ä Ä Ä Ä Ä Æ B C Ç 2	Š Š Š Š Š Š Š Ț B C Ć Č 2
	a b c 2		α β γ 2	ä å å ä å å å æ b c ç 2	š š š š š š š ț b c ć č 2
<b>3<sup>DEF</sup></b>	D E F 3	3	Δ Ε Ζ 3	D Đ E É Ê Ë Ë Ë F 3	D Ď E Ě Ę Ě F 3
	d e f 3		δ ε ζ 3	d ð e è é ê ë ë f 3	d ě e ě ě f 3
<b>4<sup>GHI</sup></b>	G H I 4	4	Η Θ Ι 4	G Ğ H I Ì Í Î Ï Ï Ï 4	G H I Í 4
	g h i 4		η θ ι 4	g ğ h i ì í î ï ï ï 4	g h i í 4
<b>5<sup>JKL</sup></b>	J K L 5	5	Κ Λ Μ 5	J K L 5	J K L Ł Ł Ł 5
	j k l 5		κ λ μ 5	j k l 5	j k l ł ł ł 5
<b>6<sup>MNO</sup></b>	M N O 6	6	Ν Ξ Ο 6	M N Ñ O Ò Ó Ô Õ Ö ø Œ 6	M N Ń Ņ O Ó Ö Ő 6
	m n o 6		ν ξ ο 6	m n ñ o ò ó ô õ ø œ 6	m n ń ņ o ó ö ő ő 6
<b>7<sup>PQRS</sup></b>	P Q R S 7	7	Π Ρ Σ 7	P Q R S Š Œ 7	P Q R Ŕ Ŗ Š Ś Š 7
	p q r s 7		π ρ σ 7	p q r s š Œ 7	p q r ŕ ř š ś š 7
<b>8<sup>TUV</sup></b>	T U V 8	8	Τ Υ Φ 8	T U Û Ü Ú Û Ü V 8	T Ţ Ŧ U Ű Ū Ū Ū V 8
	t u v 8		τ υ φ 8	t u ù ú û ù û v 8	t ț ŧ u ú û ú û v 8
<b>9<sup>WXYZ</sup></b>	W X Y Z 9	9	Χ Ψ Ω γ 9	W Ŵ X Y Ŷ Z 9	W X Y Ÿ Ý Z Ź Ž Ž 9
	w x y z 9		χ ψ ω γ 9	w ŵ x y ŷ z 9	w x y ÿ ý z ź ż ź 9
<b>0</b>	Spatie ! ? " ; : + = < > 0	0	Spatie ! ? " ; : + = < > 0		
<b>#</b>	\$ % & @ € £ @ € £	#	\$ % & @ € £		

- Druk voor of na het invoeren van een teken (X<sup>A+B</sup>) in om heen en weer te schakelen tussen kleine letters en hoofdletters.
- Als u een toets meermaals indrukt, worden achtereenvolgens de tekens getoond die bij die toets behoren. Om bijvoorbeeld de letter "C" in te voeren in de tekenset Romaans, moet u 3 maal (2<sup>ABC</sup>) indrukken.
- Tekens die met behulp van de # toets worden ingevoerd (bijv. "\$") kunnen niet worden ingevoerd als u in het telefoonboek de zoekfunctie gebruikt. Zie "Gegevens zoeken in het telefoonboek (Blz. 28)".

- De in de tabel afgebeelde toetsen kunnen verschillen van de toetsen op uw handset.

## Opgeslagen items wissen



### Telefoonboek

1. Open het telefoonboek door te drukken op [▶] of .
2. Druk op [▲] of [▼] en selecteer een item of druk op  om een item te zoeken.
3. Druk op .
4. Druk op [▲] of [▼] en selecteer "Wissen", druk daarna op .
5. Druk op [▲] of [▼] en selecteer "Ja", druk daarna op .

#### Opmerking

- In stap 4 kunt u "Alles Wissen" selecteren als u alle items wilt wissen.
- Zie "Gegevens zoeken in het telefoonboek (Blz. 28)" voor meer informatie over gegevens zoeken in het telefoonboek.



### Direct Kiezen-toets (Hot Key)

1. Houd de gewenste cijfertoets die als Hot Key is toegewezen minstens 1 seconde ingedrukt.
2. Druk op .
3. Druk op [▲] of [▼] en selecteer "Wissen", druk daarna op .
4. Druk op [▲] of [▼] en selecteer "Ja", druk daarna op .

#### Opmerking

- In stap 1, terwijl de informatie van de Hot Key wordt weergegeven, kunt u op [▲] of [▼] drukken om een ander Hot Key nummer te selecteren.
- In stap 3 kunt u "Alles Wissen" selecteren als u alle items wilt wissen.

### Inkomend/Uitgaand Gesprekslog

1. In standby modus drukt u op [◀] om het Inkomend Gesprekslog te openen of druk op [▼] om het Uitgaand Gesprekslog te openen.
2. Selecteer een contact dat is opgeslagen in het gesprekslog, druk daarna op .
3. Druk op [▲] of [▼] en selecteer "Wissen", druk daarna op .

4. Druk op [▲] of [▼] en selecteer "Ja", druk daarna op .

#### Opmerking

- In stap 3 kunt u "Alles Wissen" selecteren als u alle items wilt wissen.

# Handset-instellingen wijzigen

## Menu-indeling instellingen handset

	[Hoofdmenu]	[Submenu]
Handset instel.	└─ Inkomend opties	└─ Belvolume
		└─ Ring Type
		└─ Vibratie
		└─ Bel in lader
		└─ Memo Alarm
		└─ Stroombesparing
		└─ Headset bel
	└─ Spreken opties	└─ Luidspreker vol.
		└─ Ontvangst Volume
		└─ Volume headset
		└─ Micr. Headset
		└─ H/F in Lader
	└─ Aannemen opties	└─ Toetsaanname
		└─ Snel beantwoord
		└─ Auto Antw Vertr
	└─ Toets optie's	└─ Snel Toets Wijz.
		└─ Naam Sneltoets
		└─ Type Toetsslot
		└─ Auto Slottijd
		└─ HOT Key tijd
	└─ Display opties	└─ Taal
		└─ LCD Verlicht
		└─ LCD-helderheid
		└─ Standby Display
		└─ Categorie naam
		└─ Datum notatie
		└─ Tijd notatie
		└─ Nummerweergave
		└─ Kleurschema

	└ Toon opties	└	Toetstoon
		└	Bereik alarm
	└ Systeem Optie	└	H/set Aanmelden
			Verwijder Basis
			Kies Basis
			Systeemslot
			Wijzig Pincode
			H/S Informatie
			CS Versie
			Firmware-update <sup>*1</sup>
		└	CS Web activeren <sup>*1</sup>
	└ Bluetooth-optie	└	Aan/uit
			Mobiele telefoon
		└	BT-headset
	└ Overige opties	└	Wijzig Paswoord
			Reset Handset
		└	MasterCS-adres

<sup>\*1</sup> Deze instellingen kunnen via de web-gebruikersinterface worden ingeprogrammeerd. Raadpleeg uw systeemprommeur of dealer voor meer informatie.

## Inkomend opties

Submenu	Beschrijving	Instelling	Fabrieks-instelling
Belvolume	Stelt het belvolume in.	<input type="checkbox"/> Omhoog <input type="checkbox"/> Omlaag <input type="checkbox"/> Nivo 1–6 <input type="checkbox"/> uit	Nivo 3



Submenu	Beschrijving	Instelling	Fabrieks-instelling
<b>Ring Type</b> – Standaard <sup>4</sup> – Privé bel (Belgroep 1–9) – Intercom bel <sup>5</sup> – Externe bel <sup>5</sup> – Groepsbel <sup>5</sup> – Deurtelefoon <sup>5</sup>	<b>Belpatroon</b> Selecteert de beltoon voor elk type gesprek. <sup>1</sup>	<input type="checkbox"/> Beltoon 1–19, 25–32	Beltoon 1
	<b>LED patroon</b> Selecteert het LED-patroon voor elk type gesprek.	<input type="checkbox"/> Rood <input type="checkbox"/> Groen  <input type="checkbox"/> Oranje <input type="checkbox"/> Rood→Grn→Oran	Standaard: Rood Privé bel: Groen
	<b>Vibra patroon</b> Selecteert het trilpatroon voor elk type gesprek.	<input type="checkbox"/> Enkel <input type="checkbox"/> Dubbel <input type="checkbox"/> Driekeer <input type="checkbox"/> Continue	Enkel
	<b>Kleurpatroon<sup>2</sup></b> Selecteert het kleurpatroon voor elk type gesprek.	<input type="checkbox"/> Normaal <input type="checkbox"/> Geel <input type="checkbox"/> Rood	Normaal
<b>Vibratie</b>	Stelt in of de handset wel of niet trilt als een gesprek binnenkomt.	<input type="checkbox"/> Vibreren&Bellen <input type="checkbox"/> Vibreren→Bel <input type="checkbox"/> UIT	UIT
<b>Bel in lader</b>	Stelt de beltoonmodus in (Aan of Uit) als de handset op de oplader staat. <sup>3</sup>	<input type="checkbox"/> AAN <input type="checkbox"/> UIT	AAN
<b>Memo Alarm</b>	<b>Belpatroon</b> Selecteert de beltoon voor elk Memo alarm.	<input type="checkbox"/> Beltoon 1–19, 25–32	Beltoon 1
	<b>LED patroon</b> Selecteert het LED-patroon voor elk Memo alarm.	<input type="checkbox"/> Rood <input type="checkbox"/> Groen <input type="checkbox"/> Oranje <input type="checkbox"/> Rood→Grn→Oran	Groen
	<b>Vibra patroon</b> Selecteert het trilpatroon voor elk Memo alarm.	<input type="checkbox"/> Enkel <input type="checkbox"/> Dubbel <input type="checkbox"/> Driekeer <input type="checkbox"/> Continue	Enkel

Submenu	Beschrijving	Instelling	Fabrieks-instelling
Stroombesparing	<b>Bespaar tijd</b> Stelt voor inkomende gesprekken het aantal seconden in waarna de hieronder genoemde Power Save-items worden uitgeschakeld.	0–60 s	30sec
	<b>Bespaar type</b> Selecteert de items die uitgeschakeld moeten worden.	<input type="checkbox"/> Bel & Vibreer <input type="checkbox"/> LCD Verlicht	Niet geselecteerd
Headset bel	Selecteert of een toon wordt weergegeven via de aangesloten headset wanneer een gesprek binnenkomt.	<input type="checkbox"/> AAN <input type="checkbox"/> UIT	UIT

<sup>\*1</sup> De beschikbare melodieën zijn ingeprogrammeerd met toestemming van © 2010 Copyright Vision Inc.

<sup>\*2</sup> Alleen weergegeven als "Privé bel" wordt geselecteerd.

<sup>\*3</sup> Als "Bel in lader" is ingesteld op "AAN", maar "Belvolume" is ingesteld op "uit", klinkt de beltoon van de handset op level 1.

<sup>\*4</sup> Dit Ring Type is beschikbaar als het CS is aangesloten op de SIP-server.

<sup>\*5</sup> Dit Ring Type is beschikbaar als het CS is aangesloten op een KX-NS1000 PBX.

## Spreken opties

Submenu	Beschrijving	Instelling	Fabrieks-instelling
Luidspreker vol.	Stelt het volume van de luidspreker achterop de handset in.	Nivo 1–6	Nivo 3
Ontvangst Volume	Stelt het volume van de ontvanger in.	Nivo 1–6	Nivo 2
Volume headset	Stelt het volume van de koptelefoon van de headset in.	Nivo 1–6	Nivo 2
Micr. Headset	Stelt het volume van de microfoon van de headset in.	Nivo 1–6	Nivo 6
H/F in Lader	Stelt in of een gesprek wordt afgebroken als de handset tijdens het gesprek op de oplader wordt geplaatst.	<input type="checkbox"/> AAN <input type="checkbox"/> UIT	UIT

## Aannemen opties

Submenu	Beschrijving	Instelling	Fabrieks-instelling
Toetsaanne	Beantwoordt een inkomend gesprek als u een willekeurige toets indrukt.	<input type="checkbox"/> AAN <input type="checkbox"/> UIT	UIT
Snel beantwoord	Als de handset op de oplader staat, wordt een inkomend gesprek beantwoordt door de handset van de oplader te nemen.	<input type="checkbox"/> AAN <input type="checkbox"/> UIT	UIT

Submenu	Beschrijving	Instelling	Fabrieks-instelling
<b>Auto Antw Vertr</b>	Stelt de wachttijd in voor het automatisch beantwoorden van een gesprek, indien Auto Beantwoord is ingeschakeld.	0–20 s	6sec

## Toets optie's

Submenu	Beschrijving	Instelling	Fabrieks-instelling
<b>Snel Toets Wijz.</b> – Softtoets A – Softtoets B – Softtoets C	Bewerkt de Soft toetsen. – <b>Standby</b> – <b>Spreken</b>	<input type="checkbox"/> Standaard <input type="checkbox"/> Flexibele Toets <input type="checkbox"/> Functie toets <input type="checkbox"/> Direct Tts Kies <sup>*1</sup>	Niet opgeslagen
<b>Naam Snel- toets</b> – Softtoets A – Softtoets B – Softtoets C	Bewerkt de namen van de Soft toetsen. – <b>Standby</b> – <b>Spreken</b>	Max. 5 tekens	Niet opgeslagen
<b>Type Toets- slot</b>	Stelt het type toetsblokkering in.	<input type="checkbox"/> Handmatig <input type="checkbox"/> Handmatig&Pasw <sup>*2*3</sup> <input type="checkbox"/> Automatisch <input type="checkbox"/> Auto&Paswoord <sup>*2*3</sup>	Handmatig
<b>Auto Slot- tijd</b>	Stelt de wachttijd in voor activering van de toetsblokkering van de handset, als "Automatisch" is ingesteld als type toetsblokkering.	0–60 s	10sec
<b>HOT Key tijd</b>	Stelt de wachttijd in waarna een nummer automatisch wordt gekozen, als u een Direct Kiezen-toets ingedrukt houdt die op "Automatisch" is ingesteld.	1–20 s	2sec

<sup>\*1</sup> Alleen weergegeven als "standby" wordt geselecteerd.

<sup>\*2</sup> Om onbevoegd gebruik van dit product te voorkomen:

- stel een wachtwoord in dat uit willekeurige tekens bestaat en niet makkelijk te raden is.
- wijzig het wachtwoord regelmatig.

<sup>\*3</sup> Als u geen wachtwoord heeft ingesteld, kan "Handmatig&Pasw" of "Auto&Paswoord" niet worden geselecteerd bij "Type Toetsslot" selecteren. Zie "Wachtwoord instellen (Blz. 17)" voor meer informatie over het instellen van het wachtwoord.

## Display opties

Submenu	Beschrijving	Instelling	Fabrieks-instelling
Taal	Stelt de displaytaal in.	<input type="checkbox"/> Deutsch <input type="checkbox"/> English <input type="checkbox"/> Español <input type="checkbox"/> FRANÇAIS <input type="checkbox"/> Italiano <input type="checkbox"/> Dansk <input type="checkbox"/> Nederlands <input type="checkbox"/> Svenska <input type="checkbox"/> EΛΛΗΝΙΚΑ <input type="checkbox"/> Magyar <input type="checkbox"/> Português <input type="checkbox"/> Polski <input type="checkbox"/> slovensky <input type="checkbox"/> Čeština <input type="checkbox"/> Hrvatski	English
LCD Verlicht	Schakelt de verlichting van het LCD-scherm en het toetsenpaneel in. Instelbaar voor: <ul style="list-style-type: none"> <li>– Ontvangen</li> <li>– Spreken</li> </ul>	<input type="checkbox"/> AAN <input type="checkbox"/> UIT	Ontvangen: UIT Spreken: AAN
LCD-helderheid	Past de helderheid van het LCD-scherm aan.	Nivo 1–6	Nivo 3
Standby Display	Selecteert wat in de standbymodus wordt weergegeven op het display. <sup>1</sup>	<input type="checkbox"/> Handset nummer <input type="checkbox"/> Basis & H/S Nr. <input type="checkbox"/> Wijzigen <input type="checkbox"/> UIT	Handset nummer
	Bewerkt de naam die in standbymodus wordt weergegeven op het display.	Max. 16 tekens	Niet opgeslagen
Categorie naam	Bewerkt de namen van de categorieën.	Max. 13 tekens per categorie (1–9)	Niet opgeslagen
Datum notatie	Bepaalt hoe de datum op het display wordt weergegeven.	<input type="checkbox"/> DD-MM-JJJJ <input type="checkbox"/> MM-DD-JJJJ <input type="checkbox"/> JJJJ-MM-DD	DD-MM-JJJJ

Submenu	Beschrijving	Instelling	Fabrieks-instelling
Tijd notatie	Bepaalt hoe de tijd op het display wordt weergegeven.	<input type="checkbox"/> 12-uurs <input type="checkbox"/> 24-uurs	24-uurs
Nummerweergave	Stelt in welke bellerinformatie wordt weergegeven bij een inkomend gesprek. U kunt kiezen uit de informatie die in uw handset-telefoonboek is opgeslagen of de informatie die in het telefoonsysteem is opgeslagen.	<input type="checkbox"/> Tel.boek H/S <input type="checkbox"/> Volgens PBX	Volgens PBX
Kleurschema	Stelt het kleurschema van het LCD-scherm in.	<input type="checkbox"/> Donker <input type="checkbox"/> Licht	Donker

<sup>\*1</sup> Als via de web-gebruikersinterface een toestelnaam is ingeprogrammeerd, wordt deze weergegeven als "Handset nummer" of "Basis & H/S Nr." is ingesteld. Afhankelijk van het aantal tekens in de toestelnaam wordt mogelijk het laatste deel van de toestelnaam niet weergegeven.

## Toon opties

Submenu	Beschrijving	Instelling	Fabrieks-instelling
Toetstoon	Schakelt de toetstonen in of uit.	<input type="checkbox"/> AAN <input type="checkbox"/> UIT	AAN
Bereik alarm	Stelt in of het alarmsignaal voor het bereik wordt weergegeven.	<input type="checkbox"/> AAN <input type="checkbox"/> UIT	AAN

## System Optie

Submenu	Beschrijving	Instelling	Fabrieks-instelling
H/set Aanmelden	Registreert een handset bij een basisstation.	Basis 1–4	Niet opgeslagen
Verwijder Basis <sup>*1</sup>	Maakt de registratie van een handset ongedaan.	Basis 1–4 <sup>*2</sup>	Niet geselecteerd
Kies Basis <sup>*1</sup>	Selecteert een basisstation.	<input type="checkbox"/> Automatisch <input type="checkbox"/> Basis 1–4	Automatisch
Systeemslot	Stelt in of de System Optie-instellingen worden vergrendeld.	<input type="checkbox"/> AAN <sup>*3</sup> <input type="checkbox"/> UIT	UIT

Submenu	Beschrijving	Instelling	Fabrieks-instelling
<b>Wijzig Pin-code</b>	Voordat u uw handset bij een telefoonsysteem aanmeldt, dient u hier de PIN-code van het telefoonsysteem in te voeren. Deze PIN-code kan worden gewijzigd zodra de handset eenmaal bij een telefoonsysteem is aangemeld, zodat de handset bij een bijkomend telefoonsysteem kan worden aangemeld.	Voer het PIN-nummer in (max. 8 cijfers).	1234
<b>H/S Informatie</b>	Toont de firmware versie en het IPEI (International Portable Equipment Identity)-nummer van de handset.	—	—
<b>CS Versie</b>	Toont de firmwareversie en het IPL-nummer (Initial Program Loader) van het CS waarbij de handset is geregistreerd.	—	—

<sup>1</sup> Alleen geregistreerde basisstations worden weergegeven.

<sup>2</sup> U kunt tegelijkertijd meerdere basisstations selecteren.

<sup>3</sup> Wachtwoord is verplicht (4 cijfers). Zie "Wachtwoord instellen (Blz. 17)" voor meer informatie over het instellen van het wachtwoord.

## Bluetooth-optie

Submenu	Beschrijving	Instelling	Fabrieks-instelling
<b>Aan/uit</b>	Schakelt de Bluetooth functie in of uit.	<input type="checkbox"/> AAN <input type="checkbox"/> UIT	UIT
<b>Mobiele telefoon</b>	<b>Telefoonboek</b> Ontvangt via Bluetooth het telefoonboek van een mobiele telefoon.	—	—
	<b>Registratie</b> Aanmelden of afmelden van een mobiele telefoon.	<input type="checkbox"/> Registreer <input type="checkbox"/> Reg. opheffen	Niet ingesteld
	<b>BT-PIN wijzigen</b> Instellen of wijzigen van de Bluetooth PIN-code.	Voer de PIN-code in. (4 cijfers)	Niet ingesteld

Submenu	Beschrijving	Instelling	Fabrieks-instelling
BT-headset	<b>Verbinding</b> <sup>1</sup> Verbinding maken of verbreken met een Bluetooth headset.	<input type="checkbox"/> AAN <input type="checkbox"/> UIT	AAN
	<b>Registratie</b> Aanmelden of afmelden van een Bluetooth headset.	<input type="checkbox"/> Registreer <input type="checkbox"/> Reg. opheffen	Niet ingesteld
	<b>Micr. Headset</b> Instelling van het microfoonvolume van de Bluetooth headset.	Nivo 1–6	Nivo 3

<sup>1</sup> Als er nog geen Bluetooth headset is aangemeld, zal het "Registratie" scherm van "BT-headset" worden weergegeven wanneer deze optie is ingeschakeld.

## Overige opties

Submenu	Beschrijving	Instelling	Fabrieks-instelling
<b>Wijzig Paswoord</b> <sup>1,2</sup>	Wijzigt het wachtwoord van de handset (4 cijfers) waarmee u het telefoonboek kunt deblokken, met behulp van de optie Reset Handset, en heft de toetsblokkering op.	Voer het oude wachtwoord in. <sup>3</sup> ↓ Voer het nieuwe wachtwoord in. ↓ Bevestig het nieuwe wachtwoord.	Niet ingesteld
<b>Reset Handset</b>	Zet de instellingen van de handset weer naar de standaardwaarden.	Voer het wachtwoord in. <sup>4</sup> (4 cijfers) ↓ Selecteer het gewenste item. ↓ Druk op <b>OK</b> .	Niet geselecteerd
<b>MasterCS-adres</b>	Toont het IP-adres van het basisstation. Op het display verschijnt "xxx . xxx . xxx . xxx" als de handset nog niet is aangemeld.	—	—

<sup>1</sup> Om onbevoegd gebruik van dit product te voorkomen:

- stel een wachtwoord in dat uit willekeurige tekens bestaat en niet makkelijk te raden is.
- wijzig het wachtwoord regelmatig.

<sup>2</sup> Maak een aantekening betreffende het wachtwoord, zodat u het niet vergeet.

<sup>3</sup> Als er nog geen wachtwoord is ingesteld, kunt u de eerste stap overslaan.

<sup>4</sup> Zie "Wachtwoord instellen (Blz. 17)" voor meer informatie over het instellen van het wachtwoord.

# Installatie en configuratie

## De batterij plaatsen

Open het batterijklepje, plaats de batterij en sluit het klepje zoals aangegeven in de afbeelding.

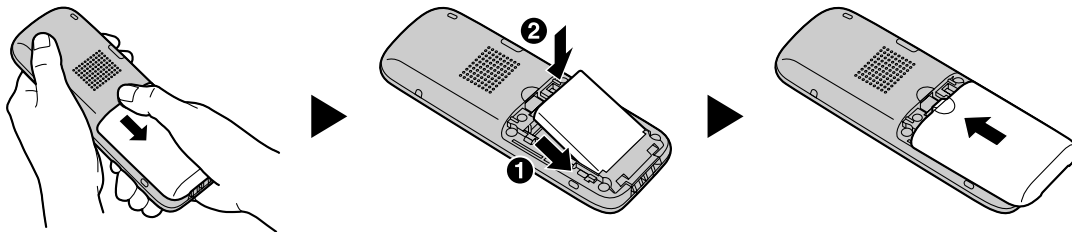

## De oplader aansluiten

Sluit de wisselstroomadapter aan op de oplader.

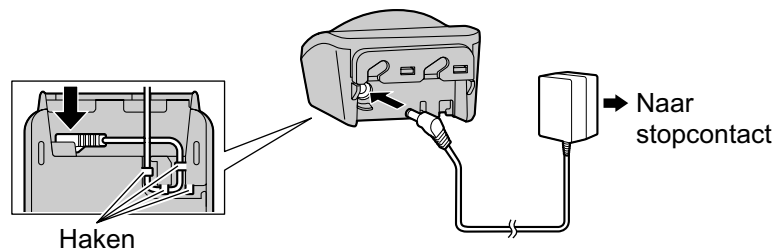

- De wisselstroomadapter moet worden aangesloten op een verticaal of op de vloer aangebracht stopcontact. Sluit de wisselstroomadapter niet aan op een stopcontact op het plafond, omdat de stekker door het gewicht van de adapter uit het contact kan vallen.
- Druk het snoer van de wisselstroomadapter vast in de snoerhouder.
- Gebruik alleen de meegeleverde Panasonic wisselstroomadapter. Zie "Informatie over accessoires (Blz. 14)" voor meer informatie.

### **WAARSCHUWING**

- Zorg ervoor dat u wandcontactdozen en verlengsnoeren niet overbelast, omdat dit het risico op brand en elektrische schokken vergroot.
- Bind het snoer van de AC adapter niet samen met de stroomsnoeren van apparatuur in de buurt van de oplader.
- Druk de stekker van de wisselstroomadapter stevig vast in het stopcontact. Als u dit niet doet, kan dit leiden tot elektrische schokken en/of oververhitting met brand als resultaat.
- Als de wisselstroomadapter/stroomkabel stoffig, etc. zijn, trek de stekker dan uit het stopcontact en maak ze schoon met een droge doek. Een dikke stoflaag kan namelijk door vocht, etc. brand veroorzaken.



## De batterij opladen

Het toestel wordt geleverd met een niet-opgeladen batterij. **Laad de batterij minstens 3 uren op voordat u de handset in gebruik neemt.**

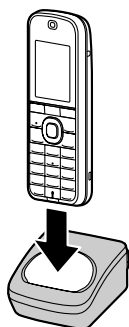

- De batterij-indicator gaat uit als de batterij geheel is opgeladen. Zie "Informatie over de batterij (Blz. 13)" voor meer informatie over het opladen van de batterij.
- Het is normaal dat de handset en de oplader tijdens het opladen warm aanvoelen.
- Houd apparatuur die gevoelig is voor magnetische velden uit de buurt van de oplader.
- Gebruik alleen de meegeleverde oplader.

## Muurbevestiging van oplader

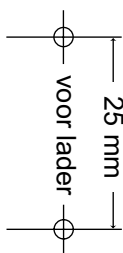

1. Plaats twee schroeven in de wand met een tussenafstand van 25 mm.

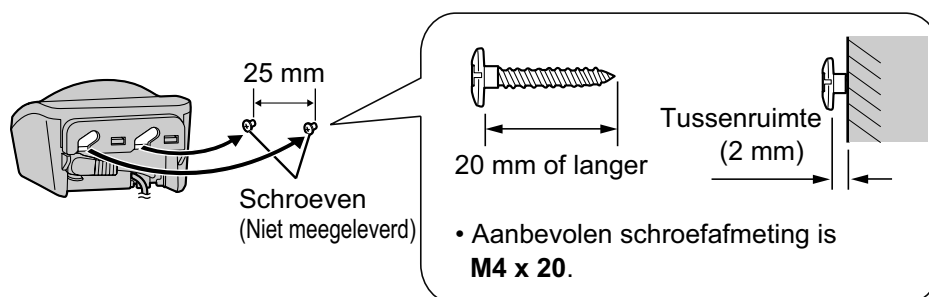

2. Bevestig de oplader stevig aan de wand.

- Kopieer deze pagina en gebruik deze als hulp voor wandmontage. Pas het afdrukformaat aan op de grootte van deze pagina. Als het afdrukformaat toch nog ietwat afwijkt van de hier genoemde afmetingen, teken de afstanden zoals die hier staan vermeld dan zelf uit.
- Voor het bevestigen van de oplader dient u schroeven te gebruiken die geschikt zijn voor de muursoort.
- Let er op dat de wand waaraan u de oplader monteert sterk genoeg is om het totale gewicht van de handset en oplader te dragen (plm. 135 g). Als dit niet het geval is, moet de wand eerst worden verstevigd.
- Wanneer dit product niet meer wordt gebruikt, dient u het van de wand te verwijderen.
- Let er op dat u bij het plaatsen van de schroeven geen op of in de muur aangebrachte leidingen en kabels raakt.
- Er moet enige ruimte blijven tussen de schroefkoppen en de wand.
- Bij bepaalde typen wanden dient u eerst pluggen aan te brengen, waarin u de schroeven plaatst.

## De riemclip bevestigen

U kunt de handset aan uw riem ophangen. Volg hiervoor de onderstaande instructies.

### [Bevestigen]

1. Klik de clip in de daarvoor bedoelde uitsparingen in de handset.
2. Schuif de clip in de houder totdat hij vastklikt.

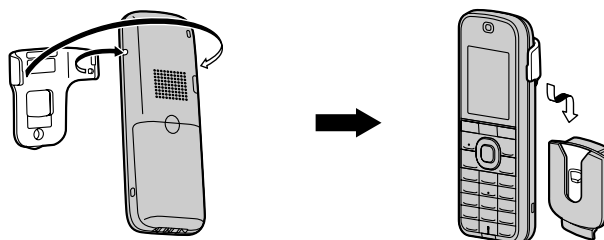

### [Verwijderen]

1. Draai de handset 180° als u de hem uit de houder haalt.
2. Verwijder de riemclip.

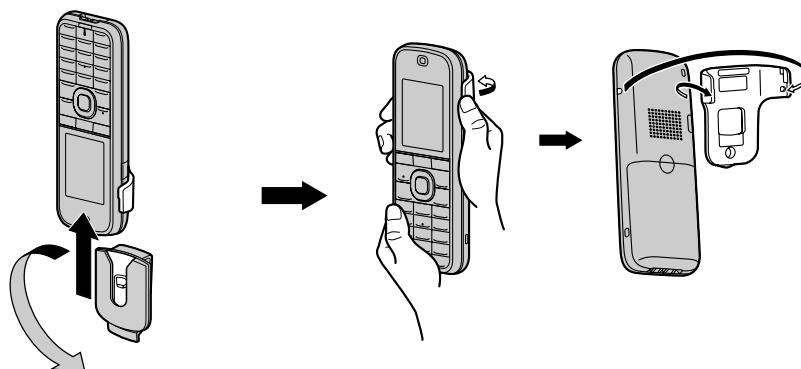

## Het draagbandje bevestigen

Maak het batterijklepje open, trek het bandje door het daarvoor bedoelde gat en haak het vast achter het haakje.

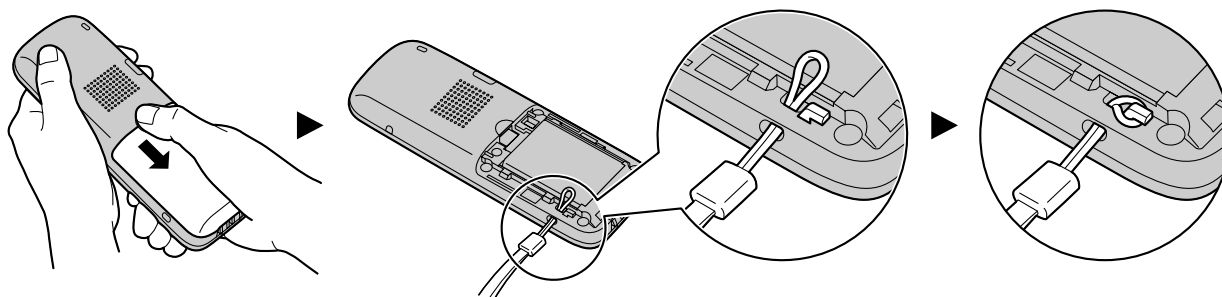

# Appendix

## Specificaties

Item	Specificaties
Display	1,8-inch TFT verlicht LCD, 65.000 kleuren
Aansluiting voor headset	1 (ø 2,5 mm)
Batterij	Li-Ion 3,7 V (700 mAh)
Maximum stroomverbruik (oplader)	Standby: 0,3 W Maximum: 4,0 W
Batterijcapaciteit	In gebruik: max. 13 uren Standby: max. 200 uren
Oplaadduur	3 uren
Afmetingen (breedte × diepte × hoogte)	Handset: 48,5 mm × 17,9 mm × 127,5 mm  Handset staat in oplader: 63,0 mm × 78,0 mm × 140,0 mm
Gewicht	Handset (inclusief batterij): 88 g  Handset (inclusief batterij) en oplader: 135 g
Werkgebied	0 °C tot 40 °C 5 °C tot 40 °C (Tijdens opladen)



## RF specificaties (DECT)

Item	Specificaties
Frequentiebereik	1880 MHz – 1900 MHz
Aantal kanalen	10
Overdrachtvermogen	Gemiddeld 10 mW Piek 250 mW

## RF specificaties (Bluetooth)

Item	Specificaties
Frequentiebereik	2,4000 GHz – 2,4835 GHz
Klasse	Klasse 2

# Probleemoplossing

Probleem	Mogelijke oorzaak	Oplossing
De handset functioneert niet.	De batterijen zijn leeg.	Laad de batterijen volledig op. Zie "De batterij opladen (Blz. 57)" voor meer informatie.
	De handset is uitgeschakeld.	<ul style="list-style-type: none"> <li>Schakel de handset in. Zie "Het bedieningspaneel (Blz. 15)" voor meer informatie.</li> <li>Plaats de batterijen opnieuw en zet de handset daarna in de oplader. Zie "De batterij plaatsen (Blz. 56)" en "De batterij opladen (Blz. 57)" voor meer informatie.</li> </ul>
De handset gaat niet over.	Het belvolume is ingesteld op "uit". (Als het belvolume "UIT" staat, zal  worden weergegeven.)	Pas het belvolume aan. Zie "Het belvolume aanpassen (Blz. 25)" voor meer informatie.
	De Vergadermodus is ingeschakeld. (Als de Vergadermodus is ingeschakeld, zal het pictogram  worden weergegeven.)	Vergadermodus uitschakelen. Zie "Vergadermodus (Blz. 17)" voor meer informatie.
Een gesprek is in Handen-vrij modus niet goed verstaanbaar.	De microfoon staat in de verkeerde richting of wordt door iets belemmerd.	Zorg dat de voorkant van de handset naar u staat gericht en de microfoon niet wordt belemmerd. Zie "Het bedieningspaneel (Blz. 15)" voor meer informatie.
U kunt niet bellen of gebeld worden.	De handset is buiten bereik of het CS is bezet.	Ga dichterbij het CS staan of probeer het later opnieuw.
	Het radiokanaal is bezet of er is een fout opgetreden in de radiocommunicatie.	Probeer het later opnieuw.
U kunt geen nummer kiezen.	Het door u gekozen nummer wordt door uw telefoonsysteem geweigerd.	Raadpleeg uw systeemprogrammeur of dealer.
	De toetsblokkeringsmodus is ingeschakeld.	Houd  ongeveer 2 seconden ingedrukt om de modus uit te schakelen. Zie "Toetsblokkering (Blz. 17)" voor meer informatie.
	Het radiokanaal is bezet of er is een fout opgetreden in de radiocommunicatie.	Probeer het later opnieuw.

Probleem	Mogelijke oorzaak	Oplossing
De handset valt tijdens gebruik uit.	Er is een fout opgetreden.	<ul style="list-style-type: none"> <li>Schakel de handset uit en daarna weer in. Zie "Het bedieningspaneel (Blz. 15)" voor meer informatie.</li> <li>Controleer of de batterijen goed zijn geplaatst en probeer het opnieuw. Zie "De batterij plaatsen (Blz. 56)" voor meer informatie.</li> </ul>
Tijdens een stroomstoring functioneert de handset niet.	De handset functioneert niet tijdens een stroomstoring, omdat het CS dan geen radiosignalen uitzendt.	—
De headset functioneert niet.	U hoort geen headsettoon als u gebeld wordt, terwijl de headset wel is aangesloten.	<ul style="list-style-type: none"> <li>Controleer of de headsettoon is ingesteld op "AAN". Zie "Inkomend opties (Blz. 48)" voor meer informatie.</li> <li>Controleer of de headset wel goed is aangesloten. Zie "Het bedieningspaneel (Blz. 15)" voor meer informatie.</li> </ul>
De toon van de Bluetooth headset kan niet worden gewijzigd.	De toon van de Bluetooth headset is een specifiek geluid, dat niet gerelateerd is aan de instellingen voor Inkomend opties (Ring Type).	—
U hoort vaak ruis tijdens een gesprek.	U bevindt zich in de buurt van elektrische apparatuur die interferentie veroorzaakt, of de afstand tot het CS is te groot.	<ul style="list-style-type: none"> <li>Plaats de handset en het CS verder weg van elektrische apparatuur.</li> <li>Ga dichterbij het CS staan.</li> </ul>
Tijdens een gesprek hoort u twee korte piepjes.	Het radiosignaal is te zwak.	Ga dichterbij het CS staan.
U heeft de batterijen gedurende 3 uren opgeladen, maar na slechts enkele gesprekken hoort u pieptonen en knippert  (opladen nodig).	De oplaadcontacten zijn misschien vuil.	Maak de oplaadcontacten schoon (pas op voor beschadigingen) en laad opnieuw op.
	De batterijen moeten worden vervangen.	Plaats een nieuwe batterij.
De handset en wisselstroomadapter voelen warm aan tijdens het opladen van de batterij.	Dit is normaal.	—

Probleem	Mogelijke oorzaak	Oplossing
Op het display verschijnt "Geen service" en u hoort pieptonen.	De handset is buiten bereik.	Ga dichterbij het CS staan of probeer het later opnieuw.
	Het CS of de telefoonlijn is buiten dienst.	Raadpleeg uw systeemprogrammeur of dealer.
De LED-indicator knippert snel tijdens het opladen van de batterij, maar de handset geeft geen pieptonen.	De batterij is te warm geworden.	Controleer of de omgevingstemperatuur tussen 5 °C en 40 °C ligt, haal de handset uit de oplader en wacht tot de batterij is afgekoeld. Plaats de handset vervolgens weer in de oplader.
De LED-indicator knippert snel tijdens het opladen van de batterij, en de handset geeft constant pieptonen.	De batterij kan niet worden opgeladen als gevolg van een elektrisch mankement.	Trek de stekker van de wisselstroomadapter uit het stopcontact en neem contact op met uw dealer.
Telefoonboekgegevens van mijn mobiele telefoon worden niet overgezet.	Op uw mobiele telefoon is Bluetooth (draadloze verbinding) niet mogelijk.	<ul style="list-style-type: none"> <li>Controleer of Bluetooth op uw mobiele telefoon mogelijk is.</li> <li>Controleer of uw mobiele telefoon de protocollen en procedures van Object Push Profile (OPP) of Phone Book Access Profile (PBAP) ondersteunt.</li> </ul>
	De Bluetooth-verbinding is verbroken.	<ul style="list-style-type: none"> <li>Als uw mobiele telefoon via Bluetooth nog is verbonden met een ander toestel, bijv. met een Bluetooth headset, verbreek dan die verbinding.</li> <li>Schakel de mobiele telefoon uit en weer in, en probeer het opnieuw.</li> </ul>
Telefoneren via de Bluetooth headset is niet mogelijk.	De Bluetooth headset is niet aangemeld bij de handset.	Meld de Bluetooth handset aan bij de handset. Zie "Aanmelden van een Bluetooth headset (Blz. 33)" voor meer informatie.
	De Bluetooth-verbinding is verbroken.	Schakel de Bluetooth headset uit en weer in. Probeer het daarna opnieuw.
	Er is tevens een bedrade headset verbonden met uw handset.	Ontkoppel de bedrade headset, en probeer het opnieuw.
	De Bluetooth headset is buiten bereik van de handset.	Het bereik tussen een Bluetooth headset en de handset is beperkt. De verbinding kan worden beïnvloed door obstakels, zoals muren of elektronica. Maak de afstand tot de handset kleiner en probeer het opnieuw.

Probleem	Mogelijke oorzaak	Oplossing
Via de Bluetooth headset is de ontvangst slecht.	De afstand tussen Bluetooth headset en handset is te groot.	Blijf met uw headset binnen het bereik van de handset. Vermijd ook obstakels zoals muren of elektronische apparatuur. Verklein de afstand tussen de handset.
Verbinding tussen Bluetooth headset en handset lukt niet.	De Bluetooth functie van de headset of handset is niet ingeschakeld.	<ul style="list-style-type: none"> <li>Controleer of Bluetooth op uw headset is ingeschakeld.</li> <li>Controleer of Bluetooth op uw handset is ingeschakeld. Zie "Bluetooth instellen op AAN of UIT (Blz. 33)" voor meer informatie over.</li> </ul>
	Er is sprake van een verbindingsof aanmeldingsfout.	<ul style="list-style-type: none"> <li>Als de Bluetooth headset wel degelijk is aangemeld bij een ander Bluetooth toestel, bijv. een mobiele telefoon, verbreek dan de verbinding tussen de headset en de mobiele telefoon. Vervolgens probeert u opnieuw verbinding te maken.</li> <li>De Bluetooth headset is niet bij de handset aangemeld. Meld de Bluetooth headset aan. Zie "Aanmelden van een Bluetooth headset (Blz. 33)" voor meer informatie.</li> </ul>
Sommige headset-functies werken niet.	Via de handset kunnen functies zoals Nummerherhaling of Gesprek afwijzen niet worden gebruikt.	—
Een waarschuwingstoon gaat af als ik een Bluetooth apparaat aanmeld bij de handset.	De Bluetooth functie is nog niet gereed.	<ul style="list-style-type: none"> <li>Bluetooth is niet direct bruikbaar als u de handset gaat gebruiken. Wacht een paar seconden en probeer het opnieuw.</li> <li>Verbinding tussen handset en Bluetooth apparaat is niet mogelijk. Wacht enkele seconden en probeer het opnieuw.</li> </ul>
Ik weet mijn PIN-code niet meer.	—	Raadpleeg uw systeemp programmeur of dealer.
De optie "Alles Wissen", waarmee ik alle gegevens in het telefoonboek kan wissen, werkt niet.	De batterij is leeg. Verder gebruik is dan niet mogelijk.	Laad de batterij op, en probeer het daarna opnieuw. Zie "De batterij opladen (Blz. 57)" voor meer informatie.

Probleem	Mogelijke oorzaak	Oplossing
De System Speed Dial Download van de KX-NS1000 PBX is ingeschakeld maar sommige telefoonnummers die moeten worden gedownload (standaard: 100), zijn niet gedownload naar het telefoonboek van de handset. <sup>*1</sup>	Het totale aantal telefoonnummers die zijn geregistreerd voor de handset en die zijn gedownload via de PBX, overschrijdt de capaciteit van het handsettelefoonboek (500 nummers).	Verwijder de handmatig geregistreerde telefoonnummers uit het handsettelefoonboek.

<sup>\*1</sup> Dit item wordt alleen toegepast als het CS is aangesloten op een KX-NS1000 PBX.



## Foutmeldingen

Foutmelding	Mogelijke oorzaak	Oplossing
Registreer HS	De handset is niet (meer) geregistreerd.	Neem contact op met uw dealer.
Geen service	De handset is buiten bereik.	Ga dichterbij het CS staan.
	Het CS is uitgeschakeld.	Controleer of het netsnoer is aangesloten.
CS Bezet	Het CS is bezet.	Probeer het later opnieuw.
Laad batterij	De handset-batterijen zijn bijna leeg.	Laad de batterijen volledig op. Zie "De batterij opladen (Blz. 57)" voor meer informatie.
Geen informatie	Tijdens het zoeken in het telefoonboek: er zijn geen gegevens opgeslagen. Zie "Een contact in het handset-telefoonboek opslaan (Blz. 37)" voor meer informatie. Tijdens het bekijken van het log voor inkomende of uitgaande gesprekken: er zijn geen gesprekken geregistreerd.	—
Geheugen Vol	Het telefoonboek is vol: er kunnen geen nieuwe items opgeslagen worden.	Verwijder overbodige gegevens uit het telefoonboek en probeer het opnieuw.
Need Repair (Service nodig)	Het interne geheugen van uw toestel is beschadigd.	Neem contact op met uw dealer.
Systeem Slot	Systeem Optie is geblokkeerd en toegang is niet mogelijk.	Raadpleeg uw systeemp programmeur of dealer.
Paswoord Niet opgesl.	Verschijnt als u een functie wilt activeren waarvoor een wachtwoord nodig is, maar dat wachtwoord nog niet is ingesteld.	Stel een wachtwoord in. Zie "Wachtwoord instellen (Blz. 17)".
Overdrachtfout	De verbinding met de mobiele telefoon is afgebroken.	Herhaal de stappen om te verbinden met de mobiele telefoon. Zie "Telefoonboekgegevens van een mobiele telefoon overzetten via Bluetooth (Blz. 39)" voor meer informatie.
Registratiefout	Het aanmelden van de handset is mislukt of er sprake van een time-out.	Wacht en probeer het opnieuw, of neem contact op met uw systeembeheerder of dealer.
Fout	Foutmelding omdat het CS wijziging van de DSN/NS status weigert.	Probeer het opnieuw of neem contact op met uw systeemp programmeur of dealer.
Afgebroken	Tijdens draadloos overzetten van gegevens is een fout opgetreden.	Blijf binnen bereik van het basisstation (CS).

Foutmelding	Mogelijke oorzaak	Oplossing
Telefoonboekfout	Tijdens overzetten van telefoonboekgegevens is een fout opgetreden of de beschikbare geheugenruimte is vol.	<ul style="list-style-type: none"> <li>• Verwijder telefoonboekgegevens die overbodig zijn, of raadpleeg uw systeembeheerder voor meer informatie.</li> <li>• Verklein de afstand tussen handset en basisstation (CS).</li> </ul>
Download mislukt	Firmware update voor de handset is mislukt.	Raadpleeg uw systeemprogrammeur of dealer.
<ERROR 1>/<ERROR 2>	Hardware update voor de handset is mislukt.	Raadpleeg uw systeemprogrammeur of dealer.
Verbindingsfout	Mislukte poging tot verbinden met een Bluetooth headset.	Controleer of de headset goed werkt, en probeer daarna opnieuw verbinding te maken met de handset.
Fout verbr. verb	Mislukte poging tot afmelden van een headset die bij de handset werd aangemeld.	Controleer of de handset en de headset binnen elkaars bereik zijn, en probeer de headset opnieuw af te melden.
Koppelingsfout	Verbindingsfout tijdens downloaden van een telefoonboek.	Controleer of de handset en het andere toestel binnen elkaars bereik zijn, en download opnieuw.
BT-headset Koppelingsfout	De Bluetooth headset is buiten bereik van de handset.	Houd de handset altijd binnen bereik wanneer u gebruik maakt van een Bluetooth headset. Voor het beste resultaat raden wij aan om 1 m onderlinge afstand te houden tussen handset en headset.
Voltooid (Informatie)	<p>Tijdens het downloaden van een telefoonboek werden sommige gegevens niet overgezet.</p> <ul style="list-style-type: none"> <li>• Aan een contactnaam die al in het handset-telefoonboek aanwezig is, kunnen in totaal 6 nummers worden toegekend. Indien er al 6 nummers zijn toegewezen, zullen andere nummers niet eraan worden toegevoegd.</li> <li>• Telefoonnummers langer dan 32 cijfers worden niet naar het handset-telefoonboek overgezet.</li> </ul>	<ul style="list-style-type: none"> <li>• Controleer, voordat u gaat downloaden, of de bron niet meer dan zes telefoonnummers per naam heeft en of de telefoonnummers niet langer zijn dan 32 cijfers.</li> <li>• Controleer de gegevens die naar de handset zijn gedownload en wijzig, indien nodig, de telefoonboekgegevens.</li> </ul>

# Index

## A

- AC adapter 14
- Accessoires 14

## B

- Batterij 14
  - Opladen 57
  - Plaatsen 56
- Beantwoorden
  - Oproepen 29
- Bedieningspaneel 15
- Beller-ID 29
- Belvolume 25
- Blokkering
  - Telefoonboek 39
  - Toetsen 17
- Bluetooth 32

## C

- Categorienamen, wijzigen 39
- Conferentie 31

## D

- Direct Kiezen-toets (Hot Key)
  - Kiezen 27
  - Toewijzen 41
  - Wissen 46
- Displaytaal 25
- Draagbandje, bevestigen 58

## E

- Een gesprek doorverbinden 30
- Energiespaarmodus 18

## F

- Flexibele toetsen 22
  - Namen wijzigen 25
- Foutmeldingen 65
- Funktiemenu's 24
- Funktietoetsen 24

## G

- Geluiddemping 18
- Gesprek doorschakelen 32
- Gesprek Wacht 32
- Gesprekken
  - Doorverbinden 30
  - In wachtstand plaatsen 30
- Gesprekslog
  - Opslaan in het telefoonboek 38
  - Telefoneren 27
  - Wissen 46

## H

- Houder voor riemclip 14

## I

- Informatie over de batterij 13
- Instellingen 47
  - Aannemen opties 50
  - Bluetooth-optie 54
  - Display opties 52
  - Inkomend opties 48
  - Overige opties 55
  - Spreken opties 50
  - Systeem Optie 53
  - Toets optie's 51
  - Toon opties 53

## M

- Memo alarm 42
- Menu-overzicht 23

## N

- Niet Storen (NS) 32

## O

- Opbellen 27
- Oplader 14
  - Aansluiting 56
  - Muurbevestiging 57

## P

- Privé-besignaal 37

## R

- Riemclip 14
  - Bevestigen 58

## S

- Snelkiezen 27
- Soft toetsen 20
- Specificaties 59
- Standby weergave van nummer 25

## T

- Tekens
  - Beschikbare tekens 44
  - Invoeren 43
- Tekst, invoeren 43
- Telefoonboek 37
  - Blokkeren 39
  - Categorienamen, wijzigen 39
  - Nieuw contact opslaan 37
  - Opslaan vanuit het gesprekslog 38
  - Opslaan via Kiezen na intoetsen 38
  - Wijzigen 37
  - Wissen 46
  - Zoeken 28

## Index

---

Telefoonboek en vCard via Bluetooth 39  
Three-Party conferentie 31  
Toetsblokkering 17  
Trilfunctie 26

## V

Vergadermodus 17  
Voice Mail 32  
Volume  
    Belsignaal 25  
    Ontvanger/Luidspreker/Headset 26  
Volume van headset 26  
Volume van luidspreker 26  
Volume van ontvanger 26

## W

Wachtstand 30



## Panasonic System Networks Co., Ltd.

1-62, 4-chome, Minoshima, Hakata-ku, Fukuoka 812-8531, Japan

<http://panasonic.net/pcc/support/sipphone>

### **Copyright:**

Dit materiaal heeft een copyright van Panasonic System Networks Co., Ltd., en mag alleen voor intern gebruik worden gekopieerd. Iedere andere vorm van kopiëren, geheel of gedeeltelijk, is niet toegestaan zonder voorafgaande schriftelijke toestemming van Panasonic System Networks Co., Ltd.

© Panasonic System Networks Co., Ltd. 2012